



Stage Line®

DJ-/HIFI-PLATTENSPIELER MIT MP3-REKORDER

DJ/HIFI TURNTABLE WITH MP3 RECORDER
PLATINE DISQUE DJ HI-FI AVEC ENREGISTREUR MP3
GIRADISCHI HIFI PER DJ CON REGISTRATORE MP3



DJP-106SD Best.-Nr. 21.2520



BEDIENUNGSANLEITUNG • INSTRUCTION MANUAL • MODE D'EMPLOI
ISTRUZIONI PER L'USO • GEBRUIKSAANWIJZING • MANUAL DE INSTRUCCIONES • INSTRUKCJA OBSŁUGI
SIKKERHEDSOPLYSNINGER • SÄKERHETSFÖRESKRIFTER • TURVALLISUUDESTA

D Bevor Sie einschalten ...

A
CH
Wir wünschen Ihnen viel Spaß mit Ihrem neuen Gerät von „img Stage Line“. Bitte lesen Sie diese Bedienungsanleitung vor dem Betrieb gründlich durch. Nur so lernen Sie alle Funktionsmöglichkeiten kennen, vermeiden Fehlbedienungen und schützen sich und Ihr Gerät vor eventuellen Schäden durch unsachgemäßen Gebrauch. Heben Sie die Anleitung für ein späteres Nachlesen auf. Der deutsche Text beginnt auf der Seite 4.

F Avant toute installation ...

B
CH
Nous vous souhaitons beaucoup de plaisir à utiliser cet appareil „img Stage Line“. Lisez ce mode d'emploi entièrement avant toute utilisation. Uniquement ainsi, vous pourrez apprendre l'ensemble des possibilités de fonctionnement de l'appareil, éviter toute manipulation erronée et vous protéger, ainsi que l'appareil, de dommages éventuels engendrés par une utilisation inadaptée. Conservez la notice pour pouvoir vous y reporter ultérieurement. La version française se trouve page 8.

NL Voor u inschakelt ...

B
Wij wensen u veel plezier met uw nieuwe apparaat van „img Stage Line“. Lees deze gebruikershandleiding grondig door, alvorens het apparaat in gebruik te nemen. Alleen zo leert u alle functies kennen, vermijdt u foutieve bediening en behoedt u zichzelf en het apparaat voor eventuele schade door ondeskundig gebruik. Bewaar de handleiding voor latere raadpleging.

De Nederlandstalige tekst vindt u op pagina 12.

PL Przed uruchomieniem ...

Życzymy zadowolenia z nowego produktu „img Stage Line“. Dzięki tej instrukcji obsługi będą państwo w stanie poznać wszystkie funkcje tego urządzenia. Stosując się do instrukcji unikną państwo błędów i ewentualnego uszkodzenia urządzenia na skutek nieprawidłowego użytkowania. Prosimy zachować instrukcję.

Tekst polski zaczyna się na stronie 16.

S Innan du slår på enheten ...

Vi önskar dig mycket glädje med din nya „img Stage Line“ produkt. Läs igenom säkerhetsföreskrifterna innan enheten tas i bruk för att undvika skador till följd av felaktig hantering. Behåll instruktionerna för framtida bruk.

Säkerhetsföreskrifterna återfinns på sidan 18.

GB Before switching on ...

We wish you much pleasure with your new „img Stage Line“ unit. Please read these operating instructions carefully prior to operating the unit. Thus, you will get to know all functions of the unit, operating errors will be prevented, and yourself and the unit will be protected against any damage caused by improper use. Please keep the operating instructions for later use.

The English text starts on page 4.

I Prima di accendere ...

Vi auguriamo buon divertimento con il vostro nuovo apparecchio di „img Stage Line“. Leggete attentamente le istruzioni prima di mettere in funzione l'apparecchio. Solo così potete conoscere tutte le funzionalità, evitare comandi sbagliati e proteggere voi stessi e l'apparecchio da eventuali danni in seguito ad un uso improprio. Conservate le istruzioni per poterle consultare anche in futuro.

Il testo italiano inizia a pagina 8.

E Antes de la utilización ...

Le deseamos una buena utilización para su nuevo aparato „img Stage Line“. Por favor, lea estas instrucciones de uso atentamente antes de hacer funcionar el aparato. De esta manera conocerá todas las funciones de la unidad, se prevendrán errores de operación, usted y el aparato estarán protegidos en contra de todo daño causado por un uso inadecuado. Por favor, guarde las instrucciones para una futura utilización.

La versión española comienza en la página 12.

DK Før du tænder ...

Tillykke med dit nye „img Stage Line“ produkt. Læs sikkerhedsanvisningerne nøje før ibrugtagning, for at beskytte Dem og enheden mod skader, der skyldes forkert brug. Gem venligst denne betjeningsvejledning til senere brug.

Sikkerhedsanvisningerne findes på side 18.

FIN Ennen kytkemistä ...

Toivomme Sinulle paljon miellyttäviä hetkiä uuden „img Stage Line“ laitteen kanssa. Ennen laitteen käyttöä pyydämme Sinua huolellisesti tutustumaan turvallisuusohjeisiin. Näin välttyt vahingoilta, joita virheellinen laitteen käyttö saattaa aiheuttaa. Ole hyvä ja säilytä käyttöohjeet myöhempää tarvetta varten.

Turvallisuusohjeet löytyvät sivulta 19.

 **Stage Line**[®]

www.imgstageline.com

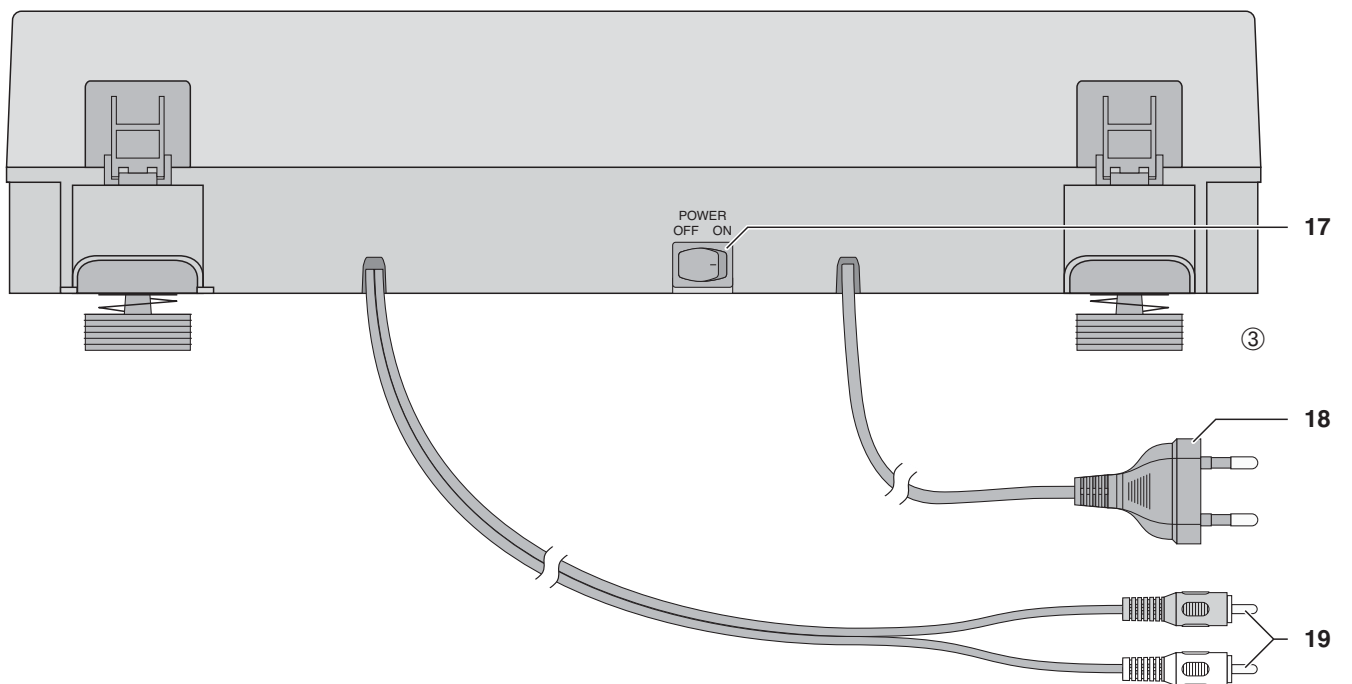
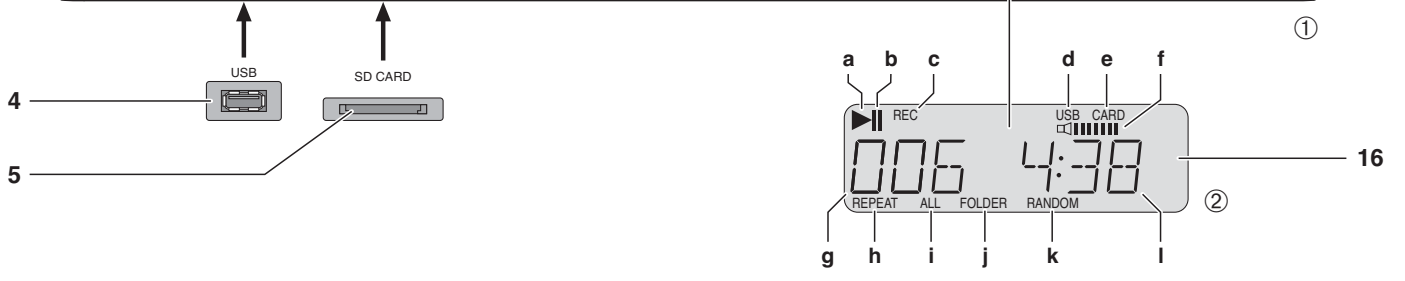
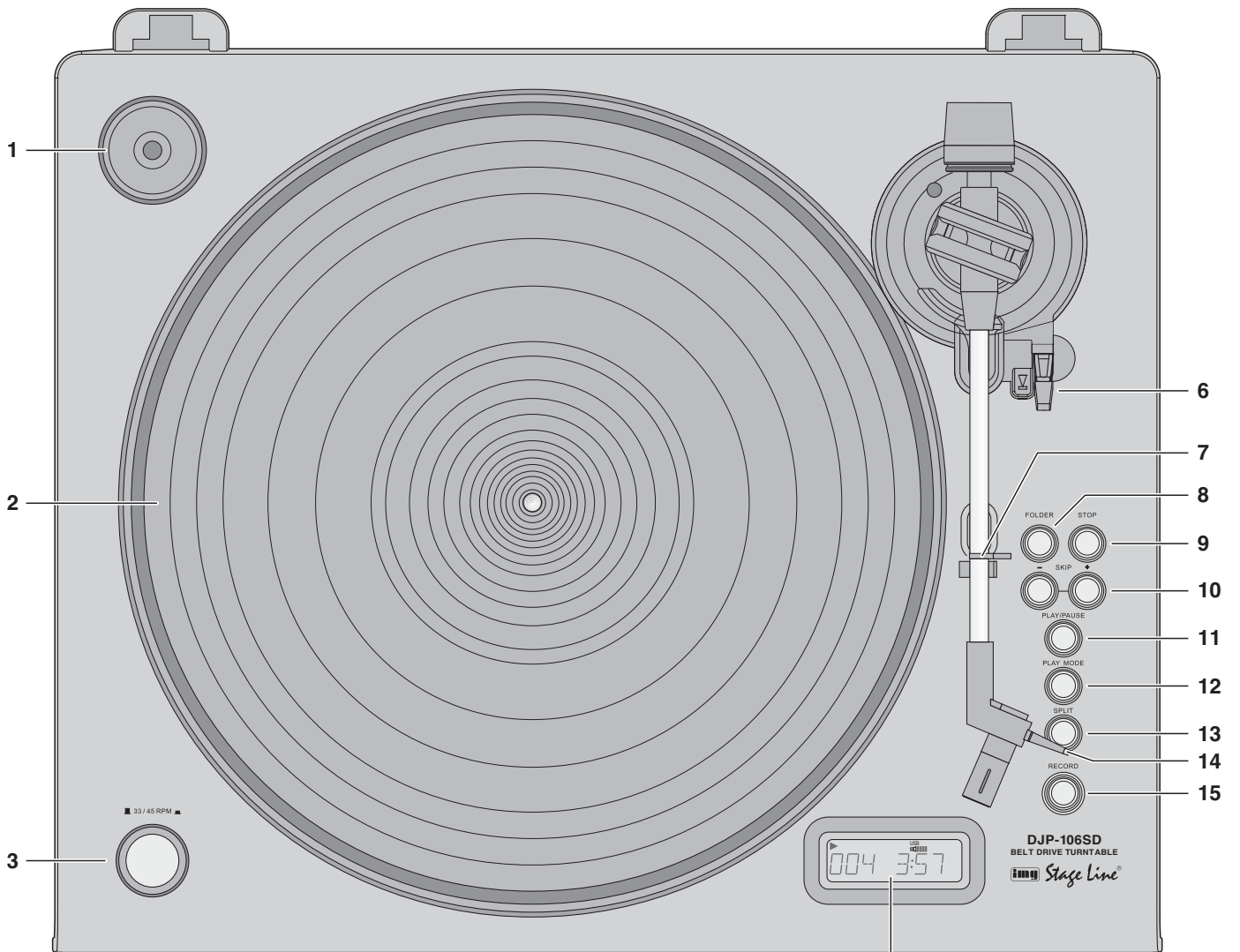

Auf der ausklappbaren Seite 3 finden Sie alle beschriebenen Bedienelemente und Anschlüsse.

1 Übersicht der Bedienelemente und Anschlüsse

- 1 Adapter für Single-Platten
- 2 Plattenteller mit Gummimatte
- 3 Umschalttaste für die Geschwindigkeit
33 1/3 oder 45 U/min
- 4 USB-Anschluss
- 5 Schlitz zum Einstecken einer SD- oder SDHC-Karte
- 6 Hebel für den Tonarm-Lift
- 7 Verriegelungsbügel für den Tonarm
- 8 Taste FOLDER zum Anwählen des nächsten Ordners auf einer SD-Karte oder einem USB-Speicher
- 9 Taste STOP beendet eine MP3-Aufnahme oder das Abspielen von MP3-Dateien
- 10 Tasten SKIP zur Titelanwahl auf einer SD-Karte oder einem USB-Speicher
SKIP + zum Vorspringen auf den nächsten Titel
SKIP - zum Zurückspringen auf den Titelfang; durch mehrfaches Drücken wird immer ein Titel weiter zurückgesprungen
- 11 Taste PLAY/PAUSE zum Starten und Unterbrechen der Wiedergabe oder Starten einer Aufnahme
- 12 Taste PLAY MODE für die Wiederholungsfunktionen und das Abspielen in zufälliger Reihenfolge

1. Tastendruck (Anzeige REPEAT)
Der momentane Titel wird ständig wiederholt
2. Tastendruck (Anzeige REPEAT ALL)
Alle Titel auf dem Speichermedium werden ständig wiederholt
3. Tastendruck (Anzeige REPEAT FOLDER)
Alle Titel im angewählten Ordner werden ständig wiederholt
4. Tastendruck (Anzeige RANDOM)
Die Titel werden in zufälliger Reihenfolge abgespielt
5. Tastendruck (Anzeige RANDOM erlischt)
Normale Wiedergabe ohne Wiederholung
- 13 Taste SPLIT zum Unterteilen einer MP3-Aufnahme in mehrere Titel
- 14 Tonarmgriff
- 15 Taste RECORD für die Aufnahmefunktion
- 16 Display für den MP3-Rekorder
a Wiedergabesymbol
b Pausensymbol
c Anzeige „REC“: signalisiert zusammen mit dem Symbol ► (a), dass eine Aufnahme erfolgt
d Anzeige „USB“: signalisiert, dass ein USB-Speicher mit dem USB-Anschluss (4) verbunden ist
e Anzeige „CARD“: signalisiert, dass sich eine SD- oder SDHC-Karte im Schlitz SD CARD (5) befindet
f Audiopegelanzeige des MP3-Rekorders
g Anzeige der Ordneranzahl; während der Wiedergabe oder Aufnahme Anzeige der Titelnummer
h Anzeige „REPEAT“: eine der Wiederholungsfunktionen ist eingeschaltet

- i Anzeige „ALL“: signalisiert zusammen mit „REPEAT“, dass alle Titel endlos wiederholt werden
- j Anzeige „FOLDER“: signalisiert zusammen mit „REPEAT“, dass alle Titel eines Ordners endlos wiederholt werden
- k Anzeige „RANDOM“: signalisiert, dass die Titel in zufälliger Reihenfolge abgespielt werden
- l Anzeige der Titelnummer; während der Wiedergabe oder Aufnahme Anzeige der Titellaufzeit

17 Ein- und Ausschalter POWER

18 Netzstecker zum Anschluss an eine Steckdose (230 V~/50 Hz)

19 Audio-Ausgang über Cinch-Stecker zum Anschluss an den Line-Eingang z. B. eines Verstärkers oder Mischpults

2 Hinweise für den sicheren Gebrauch

Das Gerät entspricht allen erforderlichen Richtlinien der EU und ist deshalb mit **CE** gekennzeichnet.

WARNUNG Das Gerät wird mit lebensgefährlicher Netzspannung versorgt. Nehmen Sie deshalb niemals selbst Eingriffe am Gerät vor. Es besteht die Gefahr eines elektrischen Schlages.



Beachten Sie auch unbedingt die folgenden Punkte:

- Verwenden Sie das Gerät nur im Innenbereich und schützen Sie es vor Tropf- und Spritzwas-

All operating elements and connections can be found on the fold-out page 3.

1 Operating Elements and Connections

- 1 Adapter for single records
- 2 Turntable platter with rubber mat
- 3 Selector switch for the speed
33 1/3 or 45 rpm
- 4 USB port
- 5 Slot for inserting an SD or SDHC card
- 6 Lever for lifting the tone arm
- 7 Locking bracket for the tone arm
- 8 Button FOLDER to select the next folder on an SD card or a USB memory
- 9 Button STOP to stop an MP3 recording or the replay of MP3 files
- 10 Buttons SKIP for selecting titles on an SD card or a USB memory
SKIP + to go to the next title
SKIP - to return to the beginning of the title; each time the button is pressed, the unit will go back another title
- 11 Button PLAY/PAUSE to start and interrupt the replay or to start a recording
- 12 Button PLAY MODE for the repeat functions and for random replay
1st actuation of button (indication REPEAT)
The current title will be repeated continuously
2nd actuation of button (indication REPEAT ALL)
All titles on the storage medium will be repeated continuously

- 3rd actuation of button (indication REPEAT FOLDER)
All titles in the folder selected will be repeated continuously
- 4th actuation of button (indication RANDOM)
The titles will be replayed in a random order
- 5th actuation of button (indication RANDOM will disappear)
Standard replay without repeat
- 13 Button SPLIT to subdivide an MP3 recording into several titles
- 14 Handle of tone arm
- 15 Button RECORD for the recording function
- 16 Display for the MP3 recorder
a replay symbol
b pause symbol
c indication "REC": to indicate together with the symbol ► (a) that a recording is being made
d indication "USB": to indicate that a USB memory has been connected to the USB port (4)
e indication "CARD": to indicate that an SC or SDHC card has been inserted into the slot SD CARD (5)
f audio level indication of the MP3 recorder
g indication of folder number; during replay or recording: indication of title number
h indication "REPEAT": one of the repeat functions has been activated
i indication "ALL": to indicate together with "REPEAT" that all titles will be repeated continuously
j indication "FOLDER": to indicate together with "REPEAT" that all titles of a folder will be repeated continuously

- k indication "RANDOM": to indicate that the titles will be replayed in a random order
- l indication of title number; during replay or recording: indication of playing time of a title

17 POWER switch

18 Mains plug for connection to a socket (230 V~/50 Hz)

19 Audio output via RCA plug for connection to the line input e. g. of an amplifier or mixer

2 Safety Notes

This unit corresponds to all required directives of the EU and is therefore marked with **CE**.

WARNING The unit uses dangerous mains voltage. Leave servicing to skilled personnel only. Inexpert handling or modification of the unit may result in electric shock.



Please observe the following items in any case:

- The unit is suitable for indoor use only. Protect it against dripping water and splash water, high air humidity and heat (admissible ambient temperature range 0–40 °C).
- Do not place any vessel filled with liquid on the unit, e. g. a drinking glass.
- Do not operate the unit and immediately disconnect the mains plug from the socket
 1. if the unit or the mains cable is visibly damaged,
 2. if a defect might have occurred after the unit was dropped or suffered a similar accident,
 3. if malfunctions occur.
 In any case the unit must be repaired by skilled personnel.

ser, hoher Luftfeuchtigkeit und Hitze (zulässiger Einsatztemperaturbereich 0–40 °C).

- Stellen Sie keine mit Flüssigkeit gefüllten Gefäße, z. B. Trinkgläser, auf das Gerät.
- Nehmen Sie das Gerät nicht in Betrieb und ziehen Sie sofort den Netzstecker aus der Steckdose,
 1. wenn sichtbare Schäden am Gerät oder am Netzkabel vorhanden sind,
 2. wenn nach einem Sturz oder Ähnlichem der Verdacht auf einen Defekt besteht,
 3. wenn Funktionsstörungen auftreten.Geben Sie das Gerät in jedem Fall zur Reparatur in eine Fachwerkstatt.
- Ein beschädigtes Netzkabel darf nur durch eine Fachwerkstatt ersetzt werden.
- Ziehen Sie den Netzstecker nie am Kabel aus der Steckdose, fassen Sie immer am Stecker an.
- Verwenden Sie für die Reinigung nur ein trockenes, weiches Tuch, niemals Wasser oder Chemikalien.
- Wird das Gerät zweckentfremdet, nicht richtig angeschlossen, falsch bedient oder nicht fachgerecht repariert, kann keine Haftung für daraus resultierende Sach- oder Personenschäden und keine Garantie für das Gerät übernommen werden. Ebenso kann keine Haftung für durch Fehlbedienung oder durch einen Defekt entstandene Datenverluste und deren Folgeschäden übernommen werden.



Soll das Gerät endgültig aus dem Betrieb genommen werden, übergeben Sie es zur umweltgerechten Entsorgung einem örtlichen Recyclingbetrieb.

3 Einsatzmöglichkeiten

Der Plattenspieler DJP-106SD eignet sich sowohl für den Einsatz im privaten Bereich als auch für den professionellen DJ-Betrieb. Er ist mit einem Phono-Vorverstärker ausgestattet und kann deshalb direkt an den Line-Eingang z. B. eines Verstärkers oder Mischpults angeschlossen werden.

Mit dem integrierten MP3-Rekorder lassen sich Titel von einer Schallplatte auf einen USB-Speicher, eine SD- oder SDHC-Karte aufnehmen sowie Titel im MP3-Format wiedergeben.

4 Geräteteile zusammensetzen

Die Abdeckhaube und die Gummimatte sind einzeln verpackt, damit sie und der Plattenspieler beim Transport nicht beschädigt werden. Nach dem Auspacken aller Geräteteile sollte die Originalverpackung für weitere Transporte aufbewahrt werden (Kap. 7.2).

- 1) Den Plattenspieler auf einer ebenen, waagerechten Fläche aufstellen.
- 2) Die beiliegende Gummimatte auf den Plattenteller legen. Zum Erzeugen von Scratch-Effekten alternativ eine Filzmatte (Slipmat) auflegen, z. B. DJP-1M von „img Stage Line“.
- 3) Die zwei Scharniere für die Abdeckhaube aus den Hartschaum-Verpackungsteilen herausnehmen und auf die Abdeckhaube stecken. Die Abdeckhaube mit den Scharnieren auf den Plattenspieler aufsetzen (Abb. 3). Sie kann jederzeit wieder abgenommen werden, wenn sie beim Betrieb stört, z. B. beim Disco-Betrieb.

5 Plattenspieler anschließen

Vor dem Anschließen von Geräten oder dem Ändern bestehender Anschlüsse den Plattenspieler und die anzuschließenden Geräte ausschalten.

- 1) Das Anschlusskabel mit den Cinch-Steckern (19) an einen Eingang mit Line-Pegel anschließen (mögliche Beschriftung: Line, CD, Aux).
- 2) Zur Aufnahme im MP3-Format von Titeln einer Schallplatte oder zur Wiedergabe von MP3-Dateien lässt sich z. B. ein USB-Stick in den USB-Anschluss (4) stecken oder eine Festplatte (ggf. mit eigener Stromversorgung) mit dem USB-Anschluss verbinden.
Alternativ kann auch eine SD- oder SDHC-Karte in den Schlitz SD CARD (5) eingesteckt werden. Dazu die Karte mit der abgeschragten Ecke nach rechts zeigend soweit hineinstecken, bis sie einrastet. Zum Herausnehmen der Karte auf deren Hinterkante drücken, sodass die Karte wieder ausrastet und entnommen werden kann.
- 3) Den Netzstecker (18) in eine Steckdose (230 V~/50 Hz) stecken.

6 Bedienung

6.1 Schallplatte abspielen

- 1) Den Plattenspieler mit dem Schalter POWER (17) auf der Rückseite einschalten. Das Display (16) leuchtet und zeigt kurz die Version der Firmware an (z. B. „VER – 1.19“). Wenn keine SD-Karte eingesteckt oder kein USB-Speicher angeschlossen ist, zeigt es danach „NO dEV“ an (no device = kein Gerät).

- A damaged mains cable must be replaced by skilled personnel only.
- Never pull the mains cable for disconnecting the mains plug from the socket, always seize the plug.
- For cleaning only use a dry, soft cloth; never use water or chemicals.
- No guarantee claims for the unit and no liability for any resulting personal damage or material damage will be accepted if the unit is used for other purposes than originally intended, if it is not correctly connected or operated, or if it is not repaired in an expert way. Likewise, no liability will be accepted for operating errors or for data loss caused by a defect and for consequential damage of this data loss.

● Important for U. K. Customers!

The wires in this mains lead are coloured in accordance with the following code:

blue = neutral
brown = live

As the colours of the wires in the mains lead of this appliance may not correspond with the coloured markings identifying the terminals in your plug, proceed as follows:

1. The wire which is coloured blue must be connected to the terminal which is marked with the letter N or coloured black.
2. The wire which is coloured brown must be connected to the terminal which is marked with the letter L or coloured red.



If the unit is to be put out of operation definitively, take it to a local recycling plant for a disposal which will not be harmful to the environment.

3 Applications

The turntable DJP-106SD is suitable both for private applications and professional DJ applications. It is equipped with a phono preamplifier and therefore allows direct connection to the line input e. g. of an amplifier or mixer.

With the integrated MP3 recorder it is possible to record titles from a record on a USB memory, an SD card or SDHC card and to replay titles in MP3 format.

4 Assembling the Parts

The cover and the rubber mat are packed separately to prevent damage to these parts and to the turntable during transport. After unpacking all parts of the unit, save the original packing material for future transport (chapter 7.2).

- 1) Set up the turntable on an even, horizontal surface.
- 2) Place the rubber mat provided on the turntable platter. To create scratch effects, alternatively use a felt mat (slipmat), e. g. DJP-1M from „img Stage Line“.
- 3) Remove the two hinges for the cover from their polystyrene wrappings and insert them into the cover. Place the cover with the hinges on the turntable (fig. 3). It will be possible to remove it any time if it interferes with the operation, e. g. in discotheques.

5 Connecting the Turntable

Prior to connecting units or to changing any existing connections, switch off the turntable and the units to be connected.

- 1) Connect the cable with RCA plugs (19) to an input with line level (possible marking: Line, CD, Aux).
- 2) For recording titles from a record in MP3 format or for replaying MP3 files, it will be possible to connect e. g. a USB memory stick to the USB port (4) or a hard disk (with separate power supply, if required) to the USB port.
Alternatively, insert an SD card or SDHC card into the slot SC CARD (5). For this purpose, insert the card with the notched corner showing to the right into the slot until it engages. To remove the card, push its rear edge so that the card will disengage and can be removed.
- 3) Connect the mains plug (18) to the socket (230 V~/50 Hz).



6 Operation

6.1 Replaying records

- 1) Switch on the turntable with the POWER switch (17) on its rear side. The display (16) will light up and shortly show the firmware version (e. g. „VER – 1.19“). If no SD card has been inserted or if no USB memory has been connected, it will then show „NO dEV“ (no device).
- 2) Pull the protection for the stylus downwards and remove it.
- 3) Put on a record. Use the adapter (1) for single records.

- D** 2) Die Schutzkappe für die Abtastnadel nach unten abnehmen.
- A** 3) Eine Schallplatte auflegen. Bei Single-Platten den Adapter (1) mit auflegen.
- CH** 4) Den Verriegelungsbügel (7) für den Tonarm nach rechts öffnen.
- 5) Den Hebel für den Tonarm-Lift (6) in die hintere Position stellen, sodass der Tonarm etwas angehoben wird.
- 6) Den Tonarm am Griff (14) anfassen und die Abtastnadel über den Anfang der Schallplatte oder über den Anfang des gewünschten Titels positionieren. Der Plattenteller beginnt zu rotieren.
- 7) Mit der Taste 33/45 RMP (3) die Geschwindigkeit wählen:
Für Langspielplatten die Taste ausrasten = 33 1/3 Umdrehungen pro Minute
Für Single-Platten die Taste hineindrücken = 45 U/min
- 8) Zum Abspielen den Hebel für den Tonarm-Lift in die vordere Position stellen. Der Tonarm senkt sich langsam auf die Schallplatte.
- 9) Am Ende der Schallplatte wird der Tonarm automatisch zurück auf den Tonarm-Halter gefahren und der Plattenteller stoppt. Zum vorzeitigen Beenden des Abspielens den Tonarm mit dem Hebel für den Lift anheben (Hebel in die hintere Position stellen). Den Tonarm am Griff fassen und zurück auf die Tonarm-Halterung legen.
- 10) Nach dem Betrieb den Tonarm mit dem Verriegelungsbügel (7) sichern und das Gerät mit dem Netzschalter POWER (17) ausschalten. Die Abdeckhaube zum Schutz gegen Staub herunterklappen.

6.2 MP3-Aufnahme

- 1) Einen USB-Speicher an die Buchse USB (4) anschließen oder eine SD- bzw. SDHC-Karte in den Schlitz SD CARD (5) stecken,  Kap. 5. Ist sowohl ein USB-Speicher angeschlossen als auch eine Speicherkarte eingesteckt, wird automatisch der USB-Speicher angewählt. Das Display (16) zeigt das angewählte Speichermedium an: „USB“ (d) oder „CARD“ (e).
 - 2) Der Plattenteller muss rotieren, anderenfalls kann die Aufnahmefunktion nicht aktiviert werden. Dazu den Tonarm am Griff (14) anfassen und die Abtastnadel über den Anfang des aufzunehmenden Titels positionieren.
 - 3) Die Aufnahmefunktion mit der Taste RECORD (15) aktivieren. Das Display zeigt zuerst „LOADING“ an. Danach signalisiert es die Aufnahmebereitschaft durch Blinken der Anzeigen  (a, b, c) und „000“ (l).
 - 4) Die Schallplatte abspielen. Wenn die Aufnahme starten soll, die Taste PLAY/PAUSE (11) drücken. Die laufende Aufnahme signalisiert das Display mit  und mit der Anzeige der Aufnahmezeit (l) [Min. : Sek.]. Links von der Aufnahmezeit wird die Nummer der Aufnahme angegeben (g) [000–999].
 - 5) Ist ein Titel abgespielt und aufgenommen, während der Pause zum nächsten Titel die Taste SPLIT (13) drücken. Damit wird für den nächsten Titel eine neue Datei angelegt (z. B. REC_002.mp3).
Wird die Taste SPLIT zwischen den Titeln nicht gedrückt, erzeugt das Gerät eine große MP3-Datei, in der alle Titel einer Aufnahme enthalten sind.
- Tipp:** Ist der letzte Titel der ersten Schallplatte aufgenommen, die Taste SPLIT drü-

cken. Dann die Platte umdrehen und am Beginn des ersten Titels der zweiten Seite die Taste SPLIT erneut drücken. So sind alle Titel der Platte in einem Ordner enthalten und die Zeit des Umdrehen der Platte ist in einer separaten MP3-Datei gespeichert. Diese Datei kann beim Abspielen übersprungen oder auf einem PC gelöscht werden.

- 6) Zum Beenden einer Aufnahme die Taste STOP (9) drücken. Das Display zeigt danach links die Anzahl der Ordner und rechts die Anzahl aller MP3-Dateien auf dem Speicher an (z. B. „03–024“ = 3 Ordner mit insgesamt 24 Dateien).



Das Gerät erzeugt bei jedem Starten einer Aufnahme einen neuen Ordner auf dem Speichermedium: ALBUM_01 bis max. ALBUM_99. In jedem Ordner werden die MP3-Dateien, die durch das Betätigen der Taste SPLIT entstehen, von REC_001.mp3 bis max. REC_999.mp3 durchnummeriert.

6.3 Wiedergabe von MP3-Dateien

- 1) Einen USB-Speicher an die Buchse USB (4) anschließen oder eine SD- bzw. SDHC-Karte in den Schlitz SD CARD (5) stecken,  Kap. 5. Ist sowohl ein USB-Speicher angeschlossen als auch eine Speicherkarte eingesteckt, wird automatisch der USB-Speicher angewählt. Das Display (16) zeigt das angewählte Speichermedium an: „USB“ (d) oder „CARD“ (e).
Nach dem Einlesen (Anzeige „REAd“) erscheint links im Display die Anzahl der Ordner (g) und rechts die Anzahl der MP3-Dateien (l).
- 2) Zum Starten des ersten Titels die Taste PLAY/PAUSE (11) drücken. Das Display springt auf die Anzeige der Titelnummer (g) und der gespielten Zeit des Titels (l) um.

- GB** 4) Open the locking bracket (7) for the tone arm to the right.
- 5) Put the lever for lifting the tone arm (6) into the rear position so that the tone arm will slightly be lifted.
- 6) Seize the handle (14) of the tone arm and position the stylus above the beginning of the record or above the beginning of the desired title. The platter will start rotating.
- 7) Select the speed with button 33/45 RMP (3):
For long-playing records disengage the button = 33 1/3 rotations per minute
For single records press down the button = 45 rpm
- 8) For replay, put the lever for lifting the tone arm into the front position. The tone arm is slowly lowered onto the record.
- 9) At the end of the record the tone arm will automatically be put back onto the tone arm support and the turntable stops. To stop the replay before the end, raise the tone arm with the lever for lifting (put the lever into the rear position). Seize the tone arm at the handle and put it back onto the tone arm support.
- 10) After operation, secure the tone arm with the locking bracket (7) and switch off the unit with the mains switch POWER (17). Close the cover as a protection against dust.

6.2 MP3 recording

- 1) Connect a USB memory to the jack USB (4) or insert an SD card or SDHC card into the slot SD CARD (5),  chapter 5. If both a USB memory has been connected and a memory card has been inserted, the USB memory is automatically selected. The display (16) shows the selected storage medium: “USB” (d) or “CARD” (e).
- 2) The turntable platter must rotate, otherwise the recording function cannot be activated. For this purpose seize the tone arm at the handle (14) and position the stylus above the beginning of the title to be recorded.
- 3) Activate the recording function with the button RECORD (15). The display shows “LOADING” first. Then it shows that it is ready for recording by flashing of indications  (a, b, c) and “000” (l).
- 4) Play the record. For the start of the recording, press the button PLAY/PAUSE (11). The current recording is displayed with  and with the indication of the recording time (l) [min. : sec.]. On the left of the recording time the number of the recording is indicated (g) [000–999].
- 5) If a title has been played and recorded, press the button SPLIT (13) during the pause until the next title is being played. Thus, a new file is created for the next title (e.g. REC_002.mp3).

If the button SPLIT is not pressed between the titles, the unit creates a large MP3 file including all titles of a recording.

Hint: If the last title of the first side of the record has been recorded, press the button SPLIT.

Then flip the record over and press the button SPLIT again at the beginning of the first title of the second side. Thus, all titles of the record are contained in one folder and the time of flipping over the record is memorized in a separate MP3 file. This file can be skipped when replaying or be cancelled on a PC.

- 6) To stop a recording, press the button STOP (9). Then the display shows the number of folders on the left and the number of all MP3 files on the right on the memory (e.g. “03–024” = 3 folders with a total of 24 files).

Each time a recording is started, the unit creates a new folder on the storage medium: ALBUM_01 up to max. ALBUM_99. In each folder the MP3 files which result from actuating the button SPLIT are consecutively numbered from REC_001.mp3 to max. REC_999.mp3.

6.3 Replay of MP3 files

- 1) Connect a USB memory to the jack USB (4) or insert an SD or SDHC card into the slot SD CARD (5),  chapter 5. If both a USB memory has been connected and a memory card has been inserted, the USB memory is automatically selected. The display (16) shows the selected storage medium: “USB” (d) or “CARD” (e).

After reading in (indication “REAd”) the number of folders (g) appears on the left of the display and the number of MP3 files (l) on the right.

- 2) To start the first title, press the button PLAY/PAUSE (11). The display goes to the indication of the title number (g) and the time replayed of the title (l).

- 3) Um den ersten Titel des nächsten Ordners anzuwählen, die Taste FOLDER (8) drücken. Zum Anwählen anderer Titel die Taste SKIP + oder SKIP - (10) entsprechend oft drücken:
- SKIP + zum Vorspringen auf den nächsten Titel
- SKIP - zum Zurückspringen auf den Titelanfang; durch mehrfaches Drücken wird immer ein Titel weiter zurückgesprungen
- 4) Mit der Taste PLAY/PAUSE kann die Wiedergabe jederzeit unterbrochen und fortgesetzt werden.
- 5) Zum Einschalten der Wiederholfunktionen oder zur Wiedergabe der Titel in zufälliger Reihenfolge die Taste PLAY MODE (12) [mehrfach] drücken:
1. Tastendruck (Anzeige REPEAT)
Der momentane Titel wird ständig wiederholt
 2. Tastendruck (Anzeige REPEAT ALL)
Alle Titel auf dem Speichermedium werden ständig wiederholt
 3. Tastendruck (Anzeige REPEAT FOLDER)
Alle Titel im angewählten Ordner werden ständig wiederholt
 4. Tastendruck (Anzeige RANDOM)
Die Titel werden in zufälliger Reihenfolge abgespielt
 5. Tastendruck (Anzeige RANDOM erlischt)
Normale Wiedergabe ohne Wiederholung
- 6) Soll die Wiedergabe beendet werden, die Taste STOP (9) drücken.

7 Wartung

7.1 Pflege

Das Plattenspielergehäuse und die Abdeckhaube nur mit einem trockenen, weichen Tuch oder einem leicht angefeuchteten Lappen (nicht tropfnass!) abwischen. Keinen Alkohol, keine Chemikalien oder scharfe Reinigungsmittel verwenden! Zum Entstauben der Abtastnadel und Schallplatten ist im Fachhandel entsprechendes Zubehör erhältlich, z. B. die Carbonfaser-Plattenbürste DC-100 von „img Stage Line“.

7.2 Transport

Wollen Sie den Plattenspieler versenden, so achten Sie darauf, dass alle Geräteteile nur original verpackt und/oder extra transportgesichert verschickt werden. Gehäuse- und Geräteschäden, die durch lose verpackte Teile verursacht werden, unterliegen nicht der Garantie und sind deshalb kostenpflichtig!

Für den Versand unbedingt beachten:

- 1) Die Schutzkappe für die Abtastnadel aufstecken.
- 2) Den Tonarm mit dem Verriegelungsbügel (7) sichern.
- 3) Die Gummimatte und die Abdeckhaube abnehmen, einzeln verpacken und gegen Verutschen sichern.
- 4) Am besten den Original-Verpackungskarton verwenden.

8 Technische Daten

Antrieb: Riemenantrieb

Plattenteller: Ø 298 mm, Kunststoff

Geschwindigkeiten: 33 1/3 U/min, 45 U/min

Gleichlaufschwankungen: < 0,25 %

Startdrehmoment: 0,03 Nm

Ausgang: Line-Pegel,
Cinch-Stecker

Stromversorgung: 230 V~/50 Hz

Leistungsaufnahme: max. 10 VA

Einsatztemperatur: 0 – 40 °C

Abmessungen: 420 x 115 x 355 mm

Gewicht: 4,5 kg

MP3-Rekorder

Encoder
Abtastrate: 44,1 kHz
Datenrate: 192 kbit/s

Player

lesbare Datenrate: 64 – 320 kbit/s

Änderungen vorbehalten.

Diese Bedienungsanleitung ist urheberrechtlich für MONACOR® INTERNATIONAL GmbH & Co. KG geschützt. Eine Reproduktion für eigene kommerzielle Zwecke – auch auszugsweise – ist untersagt.

- 3) To select the first title of the next folder, press the button FOLDER (8). To select other titles, press the button SKIP + or SKIP - (10) as many times as required:
- SKIP + to go to the next title
- SKIP - to return to the beginning of the title; each time the button is pressed, the unit will go back another title
- 4) With the button PLAY/PAUSE the replay can be interrupted at any time and be continued.
- 5) To switch on the repeat functions or for random replay of titles, press the button PLAY MODE (12) [several times]:
- 1st actuation of button (indication REPEAT)
The current title will be repeated continuously
 - 2nd actuation of button (indication REPEAT ALL)
All titles on the storage medium will be repeated continuously
 - 3rd actuation of button (indication REPEAT FOLDER)
All titles in the folder selected will be repeated continuously
 - 4th actuation of button (indication RANDOM)
The titles will be played in a random order
 - 5th actuation of button (indication RANDOM will disappear)
Standard replay without repeat
- 6) To stop the replay, press the button STOP (9).

7 Maintenance

7.1 Cleaning

It is recommended to clean the turntable housing and the cover with a dry, soft cloth or a slightly damp cloth only (not dripping wet!). Do not use alcohol, chemicals or aggressive detergents! For dusting the stylus and the records, corresponding accessories are available from your retailer, e.g. the carbon fibre brush for records DC-100 from “img Stage Line”.

7.2 Transport

For dispatching the turntable, make sure that all components of the unit are only packed in their original packing material and/or are especially secured for transport. Any damage to the housing or to the unit due to components not correctly packed is not covered by the guarantee and therefore the repair will be charged!

It is essential to observe the following instructions for dispatch:

- 1) Place the protective cap on the stylus.
- 2) Secure the tone arm with the locking lever (7).
- 3) Remove the rubber mat and the cover, pack them separately, and secure them against displacement.
- 4) It is recommended to use the original packing material.

8 Specifications

Drive: belt drive

Turntable platter: Ø 298 mm, plastic

Speeds: 33 1/3 rpm, 45 rpm

Wow and flutter: < 0.25 %

Starting torque: 0.03 Nm

Output: line level, RCA plug

Power supply: 230 V~/50 Hz

Power consumption: max. 10 VA

Ambient temperature: 0 – 40 °C

Dimensions: 420 x 115 x 355 mm

Weight: 4.5 kg

MP3 recorder

Encoder
Sampling rate: 44.1 kHz
Data rate: 192 kbit/s

Player

readable data rate: 64 – 320 kbit/s

Subject to technical modification.

All rights reserved by MONACOR® INTERNATIONAL GmbH & Co. KG. No part of this instruction manual may be reproduced in any form or by any means for any commercial use.



Ouvrez le présent livret page 3, dépliable, de manière à visualiser les éléments et branchements.

1 Éléments et branchements

- 1 Adaptateur pour disques Single 45 tours
- 2 Plateau avec tapis caoutchouc
- 3 Touche de commutation de la vitesse 33 1/3 ou 45 tours/mn
- 4 Port USB
- 5 Fente pour insérer une carte SD ou SDHC
- 6 Levier pour le bras
- 7 Etrier de verrouillage pour le bras
- 8 Touche FOLDER pour sélectionner le prochain dossier sur une carte SD ou un support de mémoire USB
- 9 Touche STOP pour arrêter un enregistrement MP3 ou la lecture de fichiers MP3
- 10 Touches SKIP pour sélectionner un titre sur une carte SD ou un support de mémoire USB
SKIP + pour avancer au titre suivant
SKIP - pour revenir au début du titre ; par plusieurs pressions, on recule toujours d'un titre
- 11 Touche PLAY/PAUSE pour démarrer et arrêter la lecture ou pour démarrer un enregistrement
- 12 Touche PLAY MODE pour les fonctions répétition et la lecture en ordre aléatoire
 1. pression (affichage REPEAT) le titre en cours est répété en continu
 2. pression (affichage REPEAT ALL) tous les titres sur le support de mémoire sont répétés en continu
 3. pression (affichage REPEAT FOLDER) tous les titres dans le dossier sélectionné sont répétés en continu
 4. pression (affichage RANDOM) les titres sont lus en ordre aléatoire
 5. pression (affichage RANDOM s'éteint) lecture normale sans répétition.
- 13 Touche SPLIT pour diviser un enregistrement MP3 en plusieurs titres
- 14 Poignée du bras
- 15 Touche RECORD pour la fonction enregistrement
- 16 Affichage pour l'enregistreur MP3
 - a symbole lecture
 - b symbole pause
 - c affichage "REC" : indique avec le symbole ► (a) qu'un enregistrement est en cours
 - d affichage "USB" : indique qu'un support de mémoire USB est relié au port USB (4)
 - e Affichage "CARD" : indique qu'une carte SD ou SDHC se trouve dans la fente SD CARD (5)
 - f affichage du niveau audio de l'enregistreur MP3
 - g affichage du nombre de dossiers ; pendant la lecture ou l'enregistrement, affichage du numéro du titre
 - h Affichage "REPEAT" : une des fonctions répétition est activée
 - i affichage "ALL" : indique avec "REPEAT" que tous les titres sont lus en continu
 - j affichage "FOLDER" : indique avec "REPEAT" que tous les titres d'un dossier sont lus en continu

k affichage "RANDOM" : indique que les titres sont lus en ordre aléatoire

l affichage du numéro du titre ; pendant la lecture ou l'enregistrement, affichage de la durée du titre

- 17 Interrupteur POWER Marche/Arrêt
- 18 Prise secteur à relier à une prise 230 V~/50 Hz
- 19 Sortie audio, prises RCA, pour brancher à l'entrée ligne par exemple d'un amplificateur ou d'une table de mixage

2 Conseils d'utilisation et de sécurité

Cet appareil répond à toutes les directives nécessaires de l'Union européenne et porte donc le symbole **CE**.

AVERTISSEMENT Cet appareil est alimenté par une tension dangereuse. Ne touchez jamais l'intérieur de l'appareil car, en cas de mauvaise manipulation, vous pourriez subir une décharge électrique.



Respectez scrupuleusement les points suivants:

- L'appareil n'est conçu que pour une utilisation en intérieur. Protégez-le de tout type de projections d'eau, des éclaboussures, d'une humidité élevée de l'air et de la chaleur (plage de température de fonctionnement autorisée : 0 - 40 °C).
- En aucun cas, vous ne devez poser d'objet contenant du liquide ou un verre sur l'appareil.

A pagina 3, se aperta completamente, vedrete sempre gli elementi di comando e i collegamenti descritti.

1 Elementi di comando e collegamenti

- 1 Adattatore per dischi di 45 giri
- 2 Piatto con stuoia di gomma
- 3 Selettore velocità 33 1/3 o 45 g/min
- 4 Contatto USB
- 5 Fessura per inserire una scheda SD o SDHC
- 6 Levetta per far alzare il braccio
- 7 Staffa di bloccaggio per il braccio
- 8 Tasto FOLDER per selezionare la cartella successiva di una scheda SD o di una memoria USB
- 9 Tasto STOP per terminare la registrazione MP3 oppure la riproduzione di un file MP3
- 10 Tasti SKIP per scegliere un titolo su una scheda SD o su una memoria USB
SKIP + per saltare in avanti sul titolo successivo
SKIP - per saltare indietro all'inizio del titolo; premendo il tasto più volte si salta indietro sempre di un ulteriore titolo
- 11 Tasto PLAY/PAUSE per avviare e interrompere la riproduzione oppure per avviare una registrazione
- 12 Tasto PLAY MODE per le funzioni di ripetizione e per la riproduzione in ordine casuale
 1. pressione del tasto (indicazione REPEAT) Il titolo attuale viene ripetuto continuamente
 2. pressione del tasto (indicazione REPEAT ALL) Tutti i titoli della memoria vengono ripetuti continuamente
 3. pressione del tasto (indicazione REPEAT FOLDER) Tutti i titoli nella cartella selezionata vengono ripetuti continuamente
 4. pressione del tasto (indicazione RANDOM) I titoli vengono riprodotti in ordine casuale
 5. pressione del tasto (indicazione RANDOM si spegne) Riproduzione normale senza ripetizione
- 13 Tasto SPLIT per suddividere una registrazione MP3 in vari titoli
- 14 Impugnatura del braccio
- 15 Tasto RECORD per la funzione di registrazione
- 16 Display per il registratore MP3
 - a Simbolo di riproduzione
 - b Simbolo di pausa
 - c Indicazione "REC": segnala insieme al simbolo ► (a), che è in corso una registrazione
 - d Indicazione "USB": segnala che una memoria USB è collegata con il contatto USB (4)
 - e Indicazione "CARD": segnala che nella fessura SD CARD (5) si trova una scheda SD o SDHC
 - f Indicazione del livello audio del registratore MP3
 - g Indicazione del numero di cartelle; durante la riproduzione o la registrazione indicazione del numero del titolo
 - h Indicazione "REPEAT": è attivata una funzione di ripetizione

i Indicazione "ALL": segnala insieme a "REPEAT", che tutti i titoli vengono ripetuti senza fine

j Indicazione "FOLDER": segnala insieme a "REPEAT", che tutti i titoli di una cartella vengono ripetuti senza fine

k Indicazione "RANDOM": segnala che i titoli vengono riprodotti in ordine casuale

l Indicazione del numero del titolo; durante la riproduzione o la registrazione indicazione della durata del titolo

- 17 Interruttore on/off POWER
- 18 Spina per il collegamento con una presa di rete (230 V~/50 Hz)
- 19 Uscita audio con connettori RCA per il collegamento con l'ingresso Line, p. es. di un amplificatore o di un mixer

2 Avvertenze di sicurezza

Quest'apparecchio è conforme a tutte le direttive richieste dell'UE e pertanto porta la sigla **CE**.

AVVERTIMENTO L'apparecchio funziona con pericolosa tensione di rete. Non intervenire mai personalmente al suo interno. Esiste il pericolo di una scarica elettrica.



Si devono osservare assolutamente anche i seguenti punti:

- Usare l'apparecchio solo all'interno di locali e proteggerlo dall'acqua gocciolante e dagli spruzzi d'acqua, da alta umidità dell'aria e dal calore (temperatura d'impiego ammessa fra 0 e 40 °C).

- Ne faites jamais fonctionner l'appareil et débranchez-le immédiatement lorsque :

1. des dommages visibles apparaissent sur l'appareil et sur le cordon secteur
 2. après une chute ou accident similaire, vous avez un doute au sujet de l'état de l'appareil.
 3. des dysfonctionnements apparaissent.
- Dans tous les cas, les dommages doivent être réparés par un technicien spécialisé.

- Tout cordon secteur endommagé ne doit être remplacé que par un technicien habilité.

- Ne débranchez jamais l'appareil en tirant sur le cordon secteur, tenez-le toujours par la fiche.

- Pour nettoyer l'appareil, utilisez uniquement un chiffon doux et sec, en aucun cas de produits chimiques ou d'eau.

- Nous déclinons toute responsabilité en cas de dommages matériels ou corporels résultants si l'appareil est utilisé dans un but autre que celui pour lequel il a été conçu, s'il n'est pas correctement branché ou utilisé ou s'il n'est pas réparé par une personne habilitée, en outre, la garantie deviendrait caduque. De même, notre responsabilité ne saurait être engagée en cas de pertes de données causées par une mauvaise utilisation, par un défaut ; les conséquences ne sauraient également exclues de notre responsabilité.



Lorsque l'appareil est définitivement retiré du service, vous devez le déposer dans une usine de recyclage adaptée pour contribuer à son élimination non polluante.

3 Possibilités d'utilisation

La platine disque DJP-106SD est bien adaptée pour une utilisation dans le domaine privé et pour un fonctionnement DJ professionnel. Elle est équipée d'un préamplificateur Phono et peut donc également être reliée à une entrée Ligne par exemple d'un amplificateur ou d'une table de mixage.

Avec l'enregistreur MP3 intégré, on peut enregistrer des titres venant d'un disque sur un support de mémoire USB, une carte SD ou SDHC et lire des titres au format MP3.

4 Montage des composants

Le capot et le tapis caoutchouc sont emballés séparément de manière à éviter tout dommage pendant le transport. Lorsque vous avez déballé tous les éléments, il est recommandé de conserver les emballages pour tout transport ultérieur (☞ chapitre 7.2).

- 1) Placez la platine sur une surface plane et horizontale.
- 2) Placez le tapis caoutchouc livré sur le plateau. Pour produire des effets Scratch, on peut positionner à la place une feutrine (Slipmat), par exemple DJP-1M de "img Stage Line".
- 3) Retirez les deux charnières pour le capot des emballages polystyrène et mettez-les sur le capot. Placez le capot avec les charnières sur la platine (schéma 3). Il peut être retiré à tout moment s'il venait à gêner pendant le fonctionnement, par exemple en discothèque.

5 Branchements de la platine disque

Avant d'effectuer ou de modifier les branchements, éteignez la platine disque et l'ensemble des appareils à relier.

- 1) Reliez le cordon avec les fiches RCA (19) à une entrée avec niveau ligne (inscription possible : Line, CD, Aux).
- 2) Pour enregistrer au format MP3 des titres d'un disque ou pour lire des fichiers MP3, on peut placer une clé USB dans le port USB (4) ou relier un disque dur (le cas échéant, avec alimentation propre) au port USB.
A la place, on peut également placer une carte SD ou SDHC dans la fente SD CARD (5). Enfoncez la carte, coin oblique vers la droite, jusqu'à ce qu'elle s'enclenche. Pour retirer la carte, appuyez sur l'arête arrière, de telle sorte que la carte sorte et puisse être retirée.
- 3) Reliez le cordon secteur à une prise 230 V~/50 Hz.

6 Utilisation

6.1 Lecture d'un disque

- 1) Allumez la platine disque avec l'interrupteur POWER (17) sur la face arrière. L'affichage (16) brille et indique brièvement la version du firmware (par exemple "VER - 1.19"). Si aucune carte SD n'est installée ou si aucun support USB n'est branché, il indique ensuite "NO dEV" (no device = aucun appareil).

- Non depositare sull'apparecchio dei contenitori riempiti di liquidi, p. es. bicchieri.

- Non mettere in funzione l'apparecchio e staccare subito la spina rete se:

1. l'apparecchio o il cavo rete presentano dei danni visibili;
 2. dopo una caduta o dopo eventi simili suscita il sospetto di un difetto;
 3. l'apparecchio non funziona correttamente.
- Per la riparazione rivolgersi sempre ad un'officina competente.

- Il cavo rete, se danneggiato, deve essere sostituito solo da un laboratorio specializzato.

- Staccare il cavo rete afferrando la spina, senza tirare il cavo.

- Per la pulizia usare solo un panno morbido, asciutto; non impiegare in nessun caso prodotti chimici o acqua.

- Nel caso d'uso improprio, di collegamenti sbagliati, d'impiego scorretto o di riparazione non a regola d'arte dell'apparecchio, non si assume nessuna responsabilità per eventuali danni consequenziali a persone o a cose e non si assume nessuna garanzia per l'apparecchio. Nello stesso modo non si assume nessuna responsabilità per la perdita di dati e per i relativi danni consequenziali causati da impiego sbagliato dell'apparecchio.



Se si desidera eliminare l'apparecchio definitivamente, consegnarlo per lo smaltimento ad un'istituzione locale per il riciclaggio

3 Possibilità d'impiego

Il giradischi DJP-106SD è adatto per impieghi privati, ma anche per usi professionali dei DJ. È equipaggiato con un preamplificatore phono e perciò è possibile collegarlo direttamente con un ingresso Line, p. es. di un amplificatore o di un mixer.

Con il registratore MP3 integrato si possono registrare su una memoria USB o una scheda SD o SDHC i titoli di un disco, e si possono riprodurre i titoli nel formato MP3.

4 Assemblare le parti

Il coperchio e la stuoia di gomma sono imballati separatamente per escludere che insieme al giradischi vengano danneggiati durante il trasporto. Dopo aver disimballato tutte le parti, conviene conservare l'imballo originale per ulteriori trasporti (☞ Cap. 7.2).

- 1) Sistemare il giradischi su una superficie piana, orizzontale.
- 2) Posizionare la stuoia di gomma sul piatto. Per generare degli effetti di scratching, posizionare in alternativa una stuoia di feltro (slipmat), p. es. DJP-1M di "img Stage Line".
- 3) Togliere le due cerniere per il coperchio dall'imballaggio di schiuma dura e inserirle sul coperchio. Sistemare il coperchio sul giradischi per mezzo delle due cerniere (fig. 3). Il coperchio può essere tolto in qualsiasi momento, per esempio se disturba durante l'impiego in discoteca.

5 Collegare il giradischi

Prima di collegare gli apparecchi o di modificare i collegamenti esistenti, spegnere il giradischi e gli apparecchi da collegare.

- 1) Collegare il cavo con i connettori RCA (19) con un ingresso con livello Line (indicazione possibile: Line, CD, Aux).
- 2) Per registrare i titoli di un disco nel formato MP3 oppure per riprodurre dei file MP3, è possibile inserire p. es. una chiavetta USB nel contatto USB (4) oppure si può collegare un disco rigido (eventualmente con alimentazione propria) con il contatto USB.
In alternativa, nella fessura SC CARD (5) si può inserire una scheda SD o SDHC. Inserire la scheda, con l'angolo smussato rivolto a destra, fino allo scatto. Per togliere la scheda, premere sul suo bordo posteriore per sblocarla e per poterla sfilare.
- 3) Inserire la spina (18) in una presa di rete (230 V~/50 Hz).

6 Funzionamento

6.1 Riprodurre un disco

- 1) Accendere il giradischi con l'interruttore POWER (17) posto sul retro. Si accende il display (16) e indica brevemente la versione del firmware (p. es. "VER - 1.19"). Se non è inserita nessuna scheda SD e se non è collegato nessuna memoria USB, il display indica successivamente "NO dEV" (no device = nessun dispositivo).
- 2) Sfilare verso il basso la protezione della puntina di lettura.

- F** 2) Retirez le cache de protection de l'aiguille en tirant vers le bas.
- B** 3) Placez un disque. Pour des singles, placez l'adaptateur (1).
- CH** 4) Ouvrez vers la droite le verrouillage (7) du bras.
- 5) Mettez le levier pour le bras (6) dans la position arrière pour que le bras puisse être levé légèrement.
- 6) Saisissez le bras par la poignée (14) et positionnez l'aiguille au-dessus du début du disque ou du titre souhaité. Le plateau commence à tourner.
- 7) Avec la touche 33/45 RMP (3), sélectionnez la vitesse :
 - pour les 33 tours, désenclenchez la touche = 33 1/3 tours par minute
 - pour les singles, enfoncez la touche = 45 tours par minute
- 8) Pour la lecture, placez le levier pour le bras dans la position avant. Le bras s'incline lentement sur le disque.
- 9) A la fin du disque, le bras se repositionne automatiquement sur le support, le plateau s'arrête. Pour arrêter par anticipation la lecture, relevez le bras par le levier (mettez le levier sur la position arrière). Saisissez le bras par la poignée et repositionnez-le sur le support.
- 10) Après le fonctionnement, verrouillez le bras avec le verrouillage (7), éteignez l'appareil avec l'interrupteur POWER (17). Rabattez le capot pour protéger la platine disque de la poussière.

6.2 Enregistrements MP3

- 1) Branchez un support de mémoire USB au port USB (4) ou insérez une carte SD ou SDHC dans la fente SD CARD (5),  chapitre 5. Si un support USB est branché et une carte mémoire insérée, le support USB est automatiquement sélectionné. L'affichage (16) indique le support de mémoire sélectionné : "USB" (d) ou "CARD" (e).
- 2) Le plateau doit tourner sinon la fonction enregistrement ne peut pas être activée. Saisissez le bras par la poignée (14), positionnez l'aiguille au-dessus du début du titre à enregistrer.
- 3) Activez la touche RECORD (15) pour lancer la fonction enregistrement. L'affichage indique tout d'abord "LOADING" puis il indique que la platine est prête à enregistrer : les indications ►^{REC} (a, b, c) et "000" (l) clignotent.
- 4) Lisez le disque. Lorsque l'enregistrement doit démarrer, appuyez sur la touche PLAY/PAUSE (11). L'affichage indique l'enregistrement en cours par ►^{REC} et l'indication de la durée d'enregistrement (l) [min : sec]. Le numéro de l'enregistrement (g) [000–999] est indiqué à gauche de la durée d'enregistrement.
- 5) Si un titre est lu et enregistré, appuyez sur la touche SPLIT (13) pendant la pause vers le titre suivant. Au prochain titre, un nouveau dossier est créé (par exemple REC_002.mp3).
Si la touche SPLIT n'est pas activée entre les titres, l'appareil génère un gros fichier MP3 contenant l'ensemble des titres d'un enregistrement.

Remarque: lorsque le dernier titre de la première face du disque est enregistré, appuyez

sur la touche SPLIT. Tournez le disque et au début du premier titre de la seconde face, appuyez une nouvelle fois sur la touche SPLIT. Ainsi tous les titres du disque sont contenus dans un dossier, la durée nécessaire pour tourner le disque est mémorisée dans un fichier MP3 distinct. Ce fichier peut être sauté lors de la lecture ou effacé sur un PC.

- 6) Pour terminer un enregistrement, appuyez sur la touche STOP (9). L'affichage indique ensuite à gauche le nombre de dossiers et à droite le nombre de l'ensemble de fichiers MP3 sur le support (par exemple "03–024" = 3 dossiers avec 24 fichiers en tout).

L'appareil crée à chaque démarrage d'un enregistrement un nouveau dossier sur le support de mémoire : ALBUM_01 à ALBUM_99 au plus. Dans chaque dossier, les fichiers MP3 générés par l'activation de la touche SPLIT, sont numérotés de REC_001.mp3 à REC_999.mp3 max.

6.3 Lecture de fichiers MP3

- 1) Reliez un support USB au port USB (4) ou insérez une carte SD ou SDHC dans la fente SD CARD (5),  chapitre 5. Si un support USB est relié et une carte insérée, le support USB est automatiquement sélectionné. L'affichage (16) indique le support de mémoire sélectionné : "USB" (d) ou "CARD" (e).
Après la reconnaissance (affichage "REAd"), le nombre de dossiers (g) est visible à gauche sur l'affichage et le nombre de fichiers MP3 (l) à droite.
- 2) Pour démarrer le premier titre, appuyez sur la touche PLAY/PAUSE (11). L'affichage va à

- I** 3) Mettere un disco. Nel caso di dischi di 45 giri, mettere anche l'adattatore (1).
- 4) Spostare verso destro la staffa di bloccaggio (7) del braccio.
- 5) Portare in posizione posteriore la levetta (6) per far alzare il braccio in modo da sollevare leggermente il braccio.
- 6) Afferrare il braccio alla sua impugnatura (14) e posizionare la puntina sopra l'inizio del disco o sopra l'inizio del titolo desiderato. Il piatto comincia a girare.
- 7) Con il tasto 33/45 RMP (3) selezionare la velocità:
 - Per dischi di 33 giri sbloccare il tasto = 33 1/3 giri al minuto
 - Per dischi di 45 giri spingere il tasto = 45 g/min
- 8) Per la riproduzione portare la levetta per l'alzata del braccio in posizione anteriore. Il braccio si abbassa lentamente sul disco.
- 9) Alla fine del disco, il braccio torna automaticamente sul suo supporto e il piatto si ferma. Per arrestare la riproduzione anzitempo, sollevare il braccio per mezzo della levetta (posizione posteriore). Afferrare il braccio all'impugnatura e riportarlo sul suo supporto.
- 10) Dopo l'uso bloccare il braccio con l'apposita staffa (7) e spegnere l'apparecchio con l'interruptore POWER (17). Chiudere il coperchio per proteggere il giradischi dalla polvere.

6.2 Registrazione MP3

- 1) Collegare una memoria USB con la presa USB (4) oppure inserire una scheda SD o SDHC nella fessura SD CARD (5),  Cap. 5. Se è collegata una memoria USB e se nello stesso tempo è inserita una scheda di memoria, viene selezionato automaticamente la memoria USB. Il display (16) segnala la memoria selezionata: "USB" (d) o "CARD" (e).
- 2) Il piatto deve girare, altrimenti non è possibile attivare la funzione di registrazione. A tale scopo afferrare il braccio alla sua impugnatura (14) e posizionare la puntina sopra l'inizio del titolo da registrare.
- 3) Attivare la funzione di registrazione con il tasto RECORD (15). Il display indica dapprima "LOADING". Quindi segnala la disposizione alla registrazione con il lampeggio dei simboli ►^{REC} (a, b, c) e "000" (l).
- 4) Riprodurre il disco. Quando si deve avviare la registrazione, premere il tasto PLAY/PAUSE (11). La registrazione in corso è segnalata sul display con ►^{REC} e con l'indicazione della durata della registrazione (l) [min. : sec.]. A sinistra della durata è indicato il numero della registrazione (g) [000–999].
- 5) Se un titolo è riprodotto e registrato, durante l'intervallo prima del titolo successivo, premere il tasto SPLIT (13). In questo modo si crea un nuovo file per il titolo successivo (p. es. REC_002.mp3).
Se non si preme il tasto SPLIT fra i titoli, l'apparecchio genera un grande file MP3 che contiene tutti i titoli di una registrazione.

Un consiglio: Dopo la registrazione dell'ultimo titolo di un lato del disco, premere il tasto SPLIT. Quindi girare il disco e all'inizio del

primo titolo del secondo lato premere nuovamente il tasto SPLIT. Così, tutti i titoli del disco sono contenuti in una sola cartella, e il tempo per girare il disco è memorizzato in un file MP3 separato. Questo file può essere saltato durante la riproduzione oppure può essere cancellato con il PC.

- 6) Per terminare la registrazione premere il tasto STOP (9). Il display indica quindi a sinistra il numero delle cartelle e a destra il numero di tutti i file MP3 nella memoria (p. es. "03–024" = 3 cartelle con un totale di 24 file).

Con ogni avvio di una registrazione, l'apparecchio crea una nuova cartella nella memoria: ALBUM_01 fino a max. ALBUM_99. In ogni cartella, i file MP3 generati dall'azionamento del tasto SPLIT, sono numerati da REC_001.mp3 fino a max. REC_999.mp3.

6.3 Riproduzione di file MP3

- 1) Collegare una memoria USB con la presa USB (4) oppure inserire una scheda SD o SDHC nella fessura SD CARD (5),  Cap. 5. Se è collegata una memoria USB e se nello stesso tempo è inserita una scheda di memoria, viene selezionato automaticamente la memoria USB. Il display (16) segnala la memoria selezionata: "USB" (d) o "CARD" (e).
Dopo la lettura (indicazione "REAd"), a sinistra del display si vede il numero delle cartelle (g) e a destra il numero dei file MP3 (l).
- 2) Per avviare il primo titolo, premere il tasto PLAY/PAUSE (11). Il display passa all'indicazione del numero del titolo (g) e del tempo trascorso del titolo (l).
- 3) Per selezionare il primo titolo della cartella successiva, premere il tasto FOLDER (8). Per

l'indication du numéro du titre (g) et de la durée lue du titre (l).

- 3) Pour sélectionner le premier titre du dossier suivant, appuyez sur la touche FOLDER (8). Pour sélectionner un autre titre, appuyez sur la touche SKIP + ou SKIP - (10) en conséquence :
SKIP + pour avancer au titre suivant
SKIP - pour revenir au début du titre ;
par plusieurs pressions, on recule toujours d'un titre
- 4) Avec la touche PLAY/PAUSE, vous pouvez interrompre à tout moment la lecture puis la poursuivre.
- 5) Pour activer les fonctions répétition, ou pour lire les titres en ordre aléatoire, appuyez sur la touche PLAY MODE (12) [plusieurs fois] :
 1. pression (affichage REPEAT)
le titre en cours est répété en continu
 2. pression (affichage REPEAT ALL)
tous les titres sur le support de mémoire sont répétés en continu
 3. pression (affichage REPEAT FOLDER) :
tous les titres dans le dossier sélectionné sont répétés en continu
 4. pression (affichage RANDOM)
les titres sont lus en ordre aléatoire
 5. pression (affichage RANDOM s'éteint)
lecture normale sans répétition
- 6) Si la lecture doit être arrêtée, appuyez sur la touche STOP (9).

7 Entretien

7.1 Nettoyage

Nettoyez le boîtier de la platine disque et le capot avec un chiffon doux, sec ou à peine humide (pas dégraissant). En aucun cas, n'utilisez de produits détergents puissants, chimiques ou d'alcool. Pour dépoussiérer l'aiguille et les disques, utilisez les produits de nettoyage disponibles dans le commerce, par exemple la brosse en fibres de carbone DC-100 de "img Stage Line".

7.2 Transport

Si la platine disque doit être déplacée, veillez à ce que les éléments de l'appareil soient placés dans leur emballage d'origine et/ou soient emballés de manière à être très bien protégés pour le transport. Tout dommage sur l'appareil ou le boîtier, causé par des éléments mal emballés, ne seront pas couverts par la garantie et les frais engendrés sont à la charge du client.

Pour le transport de la platine, respectez impérativement les points suivants :

- 1) Placez le cache de protection sur l'aiguille.
- 2) Verrouillez le bras avec son verrouillage (7).
- 3) Retirez le tapis caoutchouc et le couvercle, emballez-les séparément et assurez-vous qu'ils ne puissent pas tomber.
- 4) Il est préférable d'utiliser l'emballage d'origine.

8 Caractéristiques techniques

Entraînement	entraînement par courroie
Plateau	Ø 298 mm, plastique
Vitesses	33 1/3 tr/min, 45 tr/min
Pleurage et scintillement	< 0,25 %
Couple de démarrage	0,03 Nm
Sortie	niveau ligne, RCA mâle
Alimentation	230 V~/50 Hz
Consommation	max. 10 VA
Température fonc.	0 - 40 °C
Dimensions	420 x 115 x 355 mm
Poids	4,5 kg

Enregistreur MP3

Encodeur	
Taux échantillonnage	44,1 kHz
Taux de données:	192 kbit/s

Lecteur

taux de données lisibles	64 - 320 kbit/s
--------------------------	-----------------

Tout droit de modification réservé.

Notice d'utilisation protégée par le copyright de MONACOR® INTERNATIONAL GmbH & Co. KG. Toute reproduction même partielle à des fins commerciales est interdite.

selezionare altri titoli, premere rispettivamente il tasto SKIP + o SKIP - (10):

- SKIP + per saltare in avanti sul titolo successivo
- SKIP - per saltare indietro sull'inizio del titolo; con ogni ulteriore pressione si salta indietro di un altro titolo
- 4) Con il tasto PLAY/PAUSE si può interrompere e proseguire la riproduzione in qualsiasi momento.
 - 5) Per attivare le funzioni di ripetizione o per riprodurre i titoli in ordine casuale, premere [più volte] il tasto PLAY MODE (12):
 1. pressione del tasto (indicazione REPEAT)
Il titolo attuale viene ripetuto continuamente
 2. pressione del tasto (indicazione REPEAT ALL)
Tutti i titoli della memoria vengono ripetuti continuamente
 3. pressione del tasto (indicazione REPEAT FOLDER)
Tutti i titoli nella cartella selezionata vengono ripetuti continuamente
 4. pressione del tasto (indicazione RANDOM)
I titoli vengono riprodotti in ordine casuale
 5. pressione del tasto (indicazione RANDOM si spegne)
Riproduzione normale senza ripetizione
 - 6) Per terminare la riproduzione, premere il tasto STOP (9).

7 Manutenzione

7.1 Pulizia

Pulire l'esterno del giradischi e il coperchio solo con un panno morbido asciutto oppure leggermente inumidito (ma non gocciolante!). Non usare alcol, prodotti chimici o detergenti aggressivi! Per togliere la polvere dalla puntina di lettura e dai dischi, in commercio si trovano i relativi accessori, p. es., la spazzola di fibra di carbonio DC-100 di "img Stage Line".

7.2 Trasporto

Se dovete spedire il giradischi, fare attenzione che tutte le parti siano nell'imballo originale e/o protetti adeguatamente per il trasporto. Per i danni al contenitore o all'apparecchio dovuti a componenti imballati sciolti, non è valida la garanzia e pertanto la riparazione è a pagamento!

Per la spedizione è da notare assolutamente:

- 1) Mettere la protezione sulla puntina di lettura.
- 2) Bloccare il braccio con l'apposita staffa (7).
- 3) Togliere la stuoia e il coperchio, imballarli separatamente e proteggerli contro lo spostamento.
- 4) La soluzione migliore: usare il cartone originale dell'imballaggio.

8 Dati tecnici

Movimento:	trazione a cinghia
Piatto:	Ø 298 mm, plastica
Velocità:	33 1/3 g/min, 45 g/min
Variatione della velocità:	< 0,25 %
Coppia d'avvio:	0,03 Nm
Uscita:	livello Line, connettori RCA
Alimentazione:	230 V~/50 Hz
Potenza assorbita:	max. 10 VA
Temperatura d'esercizio:	0 - 40 °C
Dimensioni:	420 x 115 x 355 mm
Peso:	4,5 kg

Registratore MP3

Encoder	
Campionamento:	44,1 kHz
Data rate:	192 kbit/s

Lettore

Data rate leggibile:	64 - 320 kbit/s
----------------------	-----------------

Con riserva di modifiche tecniche.

La MONACOR® INTERNATIONAL GmbH & Co. KG si riserva ogni diritto di elaborazione in qualsiasi forma delle presenti istruzioni per l'uso. La riproduzione - anche parziale - per propri scopi commerciali è vietata.

F

B

CH

I

Op de uitklapbare pagina 3 vindt u een overzicht van de bedieningselementen en de aansluitingen.

1 Overzicht van bedieningselementen en aansluitingen

- 1 Adapter voor singles
- 2 Draaitafel met rubberen mat
- 3 Keuzetoets voor de snelheid 33 1/3 of 45 tpm
- 4 USB-aansluiting
- 5 Sleuf voor het insteken van een SD- of SDHC-kaart
- 6 Hendel voor de toonarmlift
- 7 Vergrendelingsbeugel voor de toonarm
- 8 Toets FOLDER voor het selecteren van de volgende map op een SD-kaart of een USB-stick
- 9 Toets STOP om een mp3-opname of het afspelen van mp3-bestanden te beëindigen
- 10 Toetsen SKIP voor het selecteren van een track op een SD-kaart of een USB-stick
SKIP + om naar de volgende track te gaan
SKIP - om naar het begin van de track terug te keren; bij elke druk op de toets keert u een track terug
- 11 Toets PLAY/PAUSE om het afspelen te starten en te onderbreken, of om een opname te starten
- 12 Toets PLAY MODE voor de herhalingsfuncties en het afspelen in willekeurige volgorde
1ste keer drukken op de toets (melding REPEAT)
De geselecteerde track wordt continu herhaald

- 2de keer drukken op de toets (melding REPEAT ALL)
Alle tracks in het opslagmedium worden continu herhaald
- 3de keer drukken op de toets (melding REPEAT FOLDER)
Alle tracks in de geselecteerde map worden continu herhaald
- 4de keer drukken op de toets (melding RANDOM)
De tracks worden in willekeurige volgorde afgespeeld
- 5de keer drukken op de toets (melding RANDOM verdwijnt van het display)
Gewoon afspelen zonder herhaling

- 13 Toets SPLIT voor het opsplitsen van een mp3-opname in meerdere tracks
- 14 Toonarmgreep
- 15 Toets RECORD voor de opnamefunctie
- 16 Display voor de mp3-recorder
 - a Weergavesymbool
 - b Pauzesymbool
 - c Displaybericht "REC": geeft samen met het symbool ► (a) aan, dat er wordt opgenomen
 - d Displaybericht "USB": geeft aan dat een USB-stick met de USB-aansluiting (4) verbonden is
 - e Displaybericht "CARD": geeft aan dat er een SD- of SDHC-kaart in de sleuf SD CARD (5) steekt
 - f Audioniveaueergave van de mp3-recorder
 - g Aanduiding van het aantal mappen; tijdens het afspelen of opnemen wordt het tracknummer weergegeven

- h Displaybericht "REPEAT": een van de herhalingsfuncties is ingeschakeld
 - i Displaybericht "ALL": geeft samen met "REPEAT" aan, dat alle tracks continu worden herhaald
 - j Displaybericht "FOLDER": geeft samen met "REPEAT" aan, dat alle tracks van een map continu worden herhaald
 - k Displaybericht "RANDOM": geeft aan dat de tracks in willekeurige volgorde worden afgespeeld
 - l Weergave van het tracknummer; tijdens het afspelen of opnemen wordt de speelduur van de track weergegeven
- 17 POWER-schakelaar
 - 18 Netstekker voor aansluiting op een stopcontact (230 V~/50 Hz)
 - 19 Audio-uitgang via cinchstekker voor het aansluiten op de lijningang van b.v. een versterker of een mengpaneel

2 Veiligheidsvoorschriften

Het apparaat is in overeenstemming met alle vereiste EU-Richtlijnen en is daarom gekenmerkt met **CE**.

WAARSCHUWING De netspanning van de apparaat is levensgevaarlijk. Open het apparaat niet, U loopt het risico van een elektrische schok.



Let eveneens op het volgende:

- Het apparaat is enkel geschikt voor gebruik binnenshuis; vermijd druipe- en spatwater, plaatsen met een hoge vochtigheid en uitzon-

Todos los elementos de funcionamiento y las conexiones pueden encontrarse en la página 3 desplegable.

1 Elementos de Funcionamiento y Conexiones

- 1 Adaptador para discos de 45 rpm
- 2 Plato de giradiscos con base de goma
- 3 Interruptor selector para la velocidad 33 1/3 ó 45 rpm
- 4 Puerto USB
- 5 Ranura para insertar una tarjeta SD o SDHC
- 6 Palanca para elevar el brazo
- 7 Soporte de bloqueo para el brazo
- 8 Botón FOLDER para seleccionar la siguiente carpeta en una tarjeta SD o en una memoria USB
- 9 Botón STOP para parar una grabación MP3 o la reproducción de archivos MP3
- 10 Botones SKIP para seleccionar pistas en una tarjeta SD o una memoria USB
SKIP + para ir a la siguiente pista
SKIP - para volver al inicio de la pista; cada vez que se pulsa el botón, el aparato retrocede una pista
- 11 Botón PLAY/PAUSE para iniciar e interrumpir la reproducción o para iniciar una grabación
- 12 Botón PLAY MODE para las funciones de repetición y la reproducción aleatoria
1ª acción del botón (indicación REPEAT)
Se repite continuamente la pista actual
2ª acción del botón (indicación REPEAT ALL)
Todas las pistas del medio de almacenamiento se repiten continuamente

- 3ª acción del botón (indicación REPEAT FOLDER)
Todas las pistas de la carpeta seleccionada se repiten continuamente
- 4ª acción del botón (indicación RANDOM)
Las pistas se reproducen en orden aleatorio
- 5ª acción del botón (desaparece la indicación RANDOM)
Reproducción normal sin ninguna repetición

- 13 Botón SPLIT para subdividir una grabación MP3 en varias pistas
- 14 Asa del brazo
- 15 Botón RECORD para la función de grabación
- 16 Visualizador para el grabador MP3
 - a Símbolo de reproducción
 - b Símbolo de pausa
 - c Indicación "REC": Para indicar junto con el símbolo ► (a) que se está haciendo una grabación
 - d Indicación "USB": Para indicar que una memoria USB se ha conectado al puerto USB (4)
 - e Indicación "CARD": Para indicar que una tarjeta SD o SDHC se ha insertado en la ranura SD CARD (5)
 - f Indicación del nivel de audio del grabador MP3
 - g Indicación del número de carpeta; durante la reproducción o la grabación: Indicación del número de pista
 - h Indicación "REPEAT": Se ha activado una de las funciones de repetición
 - i Indicación "ALL": Para indicar junto con "REPEAT" que todas las pistas se van a repetir continuamente.

- j Indicación "FOLDER": Para indicar junto con "REPEAT" que todas las pistas de una carpeta se van a repetir continuamente
 - k Indicación "RANDOM": Para indicar que las pistas se reproducen en orden aleatorio
 - l Indicación del número de pista; durante la reproducción o la grabación: Indicación del tiempo de reproducción de una pista
- 17 Interruptor POWER
 - 18 Toma de corriente para conectar a un enchufe (230 V~/50 Hz)
 - 19 Salida de audio mediante una toma RCA para conectar a la entrada de línea de, por ejemplo, un amplificador o un mezclador

2 Notas de Seguridad

Este aparato cumple con todas las directivas requeridas por la UE y por lo tanto está marcado con el símbolo **CE**.

ADVERTENCIA El aparato utiliza un voltaje peligroso. Deje el mantenimiento en manos del personal cualificado. El manejo inexperto o la modificación del aparato pueden provocar una descarga.



Preste atención a los siguientes puntos bajo cualquier circunstancia:

- El aparato está adecuado sólo para utilizarlo en interiores. Proteja el aparato de goteos y salpicaduras, elevada humedad del aire y calor (temperatura ambiente admisible: 0–40 °C).
- No coloque ningún recipiente con líquido encima del aparato, p. ej. un vaso.

derlijk warme plaatsen (toegestaan omgevings temperatuurbereik: 0–40 °C).

- Plaats geen bekers met vloeistof zoals drinkglazen etc. op het apparaat.
- Schakel het apparaat niet in resp. trek onmiddellijk de stekker uit het stopcontact,
 1. wanneer het apparaat of het netsnoer zichtbaar beschadigd is,
 2. wanneer er een defect zou kunnen optreden nadat het apparaat bijvoorbeeld is gevallen,
 3. wanneer het apparaat slecht functioneert.Het apparaat moet in elk geval worden hersteld door een gekwalificeerd vakman.
- Een beschadigd netsnoer mag alleen in een werkplaats worden vervangen.
- Trek de stekker nooit met het snoer uit het stopcontact, maar met de stekker zelf.
- Verwijder het stof met een droge, zachte doek. Gebruik zeker geen water of chemicaliën.
- In geval van ongeoorloofd of verkeerd gebruik, verkeerde aansluiting, foutieve bediening of van herstelling door een niet-gekwalificeerd persoon vervalt de garantie en de verantwoordelijkheid voor hieruit resulterende materiële of lichamelijke schade. Zo kunnen wij ook niet aansprakelijkheid worden gesteld voor gegevensverliezen als gevolg van foutieve bediening of een defect, noch voor de schade die hieruit volgt.



Wanneer het apparaat definitief uit bedrijf wordt genomen, bezorg het dan voor milieuvriendelijke verwerking aan een plaatselijk recyclagebedrijf.

3 Toepassingen

De platenspeler DJP-106SD is zowel geschikt voor particulier gebruik thuis als voor professionele DJ's. De speler is uitgerust met een phonovoorversterker en kan daarom ook rechtstreeks op de lijningang van b.v. een versterker of mengpaneel worden aangesloten.

Met de ingebouwde mp3-recorder kunt u tracks van een plaat op een USB-stick, een SD- of SDHC-kaart opnemen evenals tracks in mp3-formaat weergegeven.

4 Apparaatonderdelen monteren

De stofkap en de rubberen mat zijn afzonderlijk verpakt, zodat zij en de platenspeler tijdens het transport niet worden beschadigd. Het is nuttig om de originele verpakking na uitpakken van alle onderdelen van het apparaat te bewaren voor eventueel later transport (☞ Kap. 7.2).

- 1) Plaats de platenspeler op een vlakke, horizontale ondergrond.
- 2) Leg de meegeleverde rubberen mat op de draaitafel. Voor het genereren van scratcheffecten kunt u ook een vilten mat (slipmat) voorzien, b.v. DJP-1M van "img Stage Line".
- 3) Neem de twee scharnieren van de stofkap uit de verpakkingsdelen in hardschuim en monteer ze op de stofkap. Plaats de stofkap met de scharnieren op de platenspeler (fig. 3). U kunt de stofkap op elk moment weer verwijderen, als ze bij het gebruik stoort (b.v. bij gebruik in een discotheek).

5 De platenspeler aansluiten

Schakel de platenspeler en de aan te sluiten apparatuur uit, alvorens apparaten aan te sluiten resp. bestaande aansluitingen te wijzigen.

- 1) Sluit de aansluitkabel met de cinchstekkers (19) aan op een ingang met lijnniveau (mogelijk opschrift: Line, CD, Aux).
- 2) Voor het opnemen van tracks van een plaat in mp3-formaat of voor het afspelen van mp3-bestanden kunt u b.v. een USB-stick in de USB-aansluiting (4) steken of een harde schijf (evt. met eigen voedingsspanning) met de USB-aansluiting verbinden.
U kunt ook een SD- of SDHC-kaart in de sleuf SD CARD (5) steken. Steek de kaart hiervoor met afgeschuinde hoek naar rechts zover in de sleuf tot ze vast klikt. Om de kaart eruit te nemen, duwt u op de achterkant ervan, zodat ze los klikt en u ze er kan uitnemen.
- 3) Plug de netstekker (18) in een stopcontact (230 V~/50 Hz).

6 Bediening

6.1 Plaat afspelen

- 1) Schakel de platenspeler in met de schakelaar POWER (17) op de achterzijde ervan. Het display (16) licht op en geeft even de versie van de firmware aan (b.v. "VER – 1.19"). Als er geen SD-kaart is ingestoken of geen USB-stick is aangesloten, verschijnt er daarna "NO dEV" (no device = geen apparaat).

- No utilice el aparato y desconecte inmediatamente la toma de corriente del enchufe si:
 1. El aparato o el cable de corriente están visiblemente dañados.
 2. El aparato ha sufrido daños después de una caída o accidente similar.
 3. No funciona correctamente.Sólo el personal cualificado puede reparar el aparato bajo cualquier circunstancia.
- Un cable de corriente dañado sólo puede repararse por el personal cualificado.
- No tire nunca del cable para desconectar el enchufe de la toma de corriente, tire siempre del enchufe.
- Utilice sólo un paño suave y seco para la limpieza; no utilice nunca ni agua ni productos químicos.
- No podrá reclamarse garantía o responsabilidad alguna por cualquier daño personal o material producido si se utiliza el aparato para fines diferentes a los originalmente concebidos, si no se conecta o no se utiliza correctamente, o si no se repara por expertos. Del mismo modo, no podrá reclamarse ninguna responsabilidad por la pérdida de datos provocada por el funcionamiento erróneo o por defecto y el consiguiente daño producido por esta pérdida de datos.



Si va a poner el aparato fuera de servicio definitivamente, llévalo a la planta de reciclaje de la zona para que su eliminación no sea perjudicial para el medio ambiente.

3 Aplicaciones

El giradiscos DJP-106SD está adecuado para aplicaciones privadas y aplicaciones DJ profesionales. Está equipado con un preamplificador phono y por lo tanto permite la conexión directa a la entrada de línea de, por ejemplo, un amplificador o un mezclador.

Con el grabador MP3 integrado se pueden grabar pistas de un disco en una memoria USB, una tarjeta SD o SDHC y reproducir pistas en formato MP3.

4 Ensamblar las Piezas

La tapa y la base de goma se empaquetan por separado para evitar daños en estas piezas y en el giradiscos durante el transporte. Después de desembalar todas las piezas del aparato, guarde el material de embalaje para próximos transportes (☞ apartado 7.2).

- 1) Coloque el giradiscos en una superficie horizontal y plana.
- 2) Coloque la base de goma provista en el plato del giradiscos. Para crear efectos Scratch, utilice un fieltro alternativo (resbaladizo), p. ej. DJP-1M de "img Stage Line".
- 3) Quite las dos bisagras para la tapa de sus envoltorios de poliestireno e insértelas en la tapa. Coloque la tapa con las bisagras en el giradiscos (fig. 3). Se puede quitar en cualquier momento si interfiere con el funcionamiento, p. ej. en discotecas.

5 Conexión del Giradiscos

Antes de conectar los aparatos o cambiar cualquier conexión existente, desconecte el giradiscos y apague los aparatos que hay que conectar.

- 1) Conecte el cable con tomas RCA (19) a una entrada con nivel de línea (señales posibles: Line, CD, Aux).
- 2) Para grabar pistas en formato MP3 desde un disco o para reproducir archivos MP3, se puede conectar por ejemplo un lápiz de memoria USB al puerto USB (4) o un disco duro (con alimentación separada, si es necesario) al puerto USB.
Como alternativa, inserte una tarjeta SD o SDHC en la ranura SD CARD (5). Para ello, inserte la tarjeta con la esquina biselada hacia la derecha en la ranura hasta que quede bien encajada. Para extraer la tarjeta, apriete su borde posterior para que la tarjeta se desencaje y se pueda extraer.
- 3) Conecte la toma de corriente (18) a un enchufe (230 V~/50 Hz).



6 Funcionamiento

6.1 Reproducir discos

- 1) Conecte el giradiscos con el interruptor POWER (17) de su parte posterior. El visualizador (16) se ilumina y se muestra brevemente la versión de firmware (p. ej. "VER – 1.19"). Si no se ha insertado ninguna tarjeta SD o si no se ha conectado ninguna memoria USB, se mostrará "NO dEV" (no device = sin dispositivo).

- NL** 2) Neem de beschermkap voor de naald er langs onder af.
- B** 3) Leg een plaat op de draaitafel. Vergeet niet de adapter (1) te gebruiken voor het afspelen van singels.
- 4) Schuif de vergrendelingsbeugel (7) voor de toonarm opzij naar rechts.
- 5) Plaats de hendel voor de toonarmlift (6) in de achterste positie, zodat de toonarm iets opgetild wordt.
- 6) Neem de toonarm vast aan de greep (14) en plaats de naald boven het begin van de plaat of boven het begin van de gewenste track. De draaitafel begint te draaien.
- 7) Selecteer de snelheid met de toets 33/45 RMP (3):
- Voor langspeelplaten de toets uitschakelen = 33 1/3 toeren per minuut
- Voor singles de toets indrukken = 45 toeren per minuut
- 8) Voor het afspelen plaatst u de hendel voor de toonarmlift in de voorste positie. De toonarm zakt langzaam tot op de plaat.
- 9) Aan het einde van de plaat wordt de toonarm automatisch terug naar de toonarmhouder gebracht; de draaitafel stopt. Om het afspelen voortijdig te beëindigen, heft u de toonarm met de hendel voor de lift op (plaats de hendel in de achterste stand). Neem de toonarm aan de greep vast en plaats hem terug op de toonarmhouder.
- 10) Beveilig de toonarm met de toonarmvergrendeling (7) na gebruik van de platenspeler, en schakel het apparaat uit met de POWER-schakelaar (17). Sluit de stofkap.

6.2 MP3-opname

- 1) Sluit een USB-stick aan op de aansluiting USB (4) of steek een SD- resp. SDHC-kaart in de sleuf SD CARD (5),  hoofdstuk 5. Als u een USB-stick hebt aangesloten en een geheugenkaart hebt ingestoken, dan wordt automatisch de USB-stick geselecteerd. Op het display (16) verschijnt het geselecteerde opslagmedium: "USB" (d) of "CARD" (e).
- 2) De draaitafel moet draaien, anders kan de opnamefunctie niet geactiveerd worden. Neem hiervoor de toonarm vast met de greep (14) en plaatst u de naald boven het begin van de op te nemen track.
- 3) Activeer de opnamefunctie met de toets RECORD (15). Op het display verschijnt eerst "LOADING". Daarna geeft het de opnamegebeurtenis aan door de knipperende indicaties  (a, b, c) en "000" (l).
- 4) Speel de plaat af. Als u het opnemen wenst te starten, druk dan op de toets PLAY/PAUSE (11). De huidige opname wordt op het display aangeduid met  en met de indicatie van de opnametijd (l) [min : sec]. Links van de opnametijd wordt het nummer van de opname weergegeven (g) [000–999].
- 5) Als er een track afgespeeld en opgenomen is, drukt u tijdens de pauze tot aan de volgende track op de toets SPLIT (13). Zo wordt voor de volgende track een nieuw bestand aangemaakt (b.v. REC_002.mp3).
- Als u tussen de tracks niet op de toets SPLIT drukt, maakt het apparaat een groot mp3-bestand, dat alle tracks van een opname bevat.
- Tip:** Als de laatste track van de eerste kant van een plaat is opgenomen, drukt u op de toets SPLIT. Draai vervolgens de plaat om en aan

het begin van de eerste track van de tweede kant drukt u opnieuw op de toets SPLIT. Zo zitten alle tracks van de plaat in één map; de tijd voor het omdraaien van de plaat is in een afzonderlijk mp3-bestand opgeslagen. Dit bestand kan bij het afspelen worden overgeslagen of op een pc worden gewist.

- 6) Om een opname te beëindigen, drukt u op de toets STOP (9). Op het display verschijnt daarna links het aantal mappen en rechts het totale aantal mp3-bestanden in het geheugen (b.v. "03–024" = 3 mappen met in totaal 24 bestanden).



Het apparaat maakt bij het starten van een opname telkens een nieuwe map aan op het opslagmedium: ALBUM_01 tot max. ALBUM_99. In elke map worden de mp3-bestanden, die door het bedienen van de toets SPLIT zijn aangemaakt, van REC_001.mp3 tot max. REC_999.mp3 doorgenummerd.

6.3 MP3-bestanden afspelen

- 1) Sluit een USB-stick aan op de aansluiting USB (4) of steek een SD- resp. SDHC-kaart in de sleuf SD CARD (5),  hoofdstuk 5. Als u een USB-stick hebt aangesloten en een geheugenkaart hebt ingestoken, dan wordt automatisch de USB-stick geselecteerd. Op het display (16) verschijnt het geselecteerde opslagmedium: "USB" (d) of "CARD" (e).
- Na het inlezen (displaybericht "READ") verschijnt links op het display het aantal mappen (g) en rechts het aantal MP3-bestanden (l).
- 2) Druk op de toets PLAY/PAUSE (11) om de eerste track te starten. Het display keert terug naar de weergave van het tracknummer (g) en van de gespeelde tijd van de track (l).

- E** 2) Tire de la protección para la aguja hacia abajo y quítela.
- 3) Ponga un disco. Utilice el adaptador (1) para discos de 45 rpm.
- 4) Abra el soporte de bloqueo (7) para el brazo hacia la derecha.
- 5) Ponga la palanca para levantar el brazo (6) en la posición posterior de modo que el brazo se levante ligeramente.
- 6) Coja el asa (14) del brazo y coloque la aguja sobre el inicio del disco o sobre el inicio de la pista deseada. El plato empezará a rotar.
- 7) Seleccione la velocidad con el botón 33/45 RPM (3):
- Para discos de larga duración, suelte el botón = 33 1/3 rotaciones por minuto
- Para discos normales, pulse el botón = 45 rpm
- 8) Para la reproducción, ponga la palanca para levantar el brazo en la posición frontal. El brazo baja lentamente hacia el disco.
- 9) Al final del disco, el brazo vuelve automáticamente a su soporte y el giradiscos se para. Para parar la reproducción antes del final, levante el brazo con la palanca para elevarlo (ponga la palanca en la posición trasera). Coja el brazo por el asa y póngalo de nuevo en el soporte.
- 10) Después del funcionamiento, asegure el brazo con el soporte de bloqueo (7) y desconecte el aparato con el interruptor de corriente POWER (17). Cierre la tapa como protección contra el polvo.

6.2 Grabación MP3

- 1) Conecte una memoria USB a la toma USB (4) o una tarjeta SD o SDHC en la ranura SD CARD (5),  apartado 5. Si se conecta una memoria USB y una tarjeta de memoria, se selecciona automáticamente la memoria USB. En el visualizador (16) se muestra el medio de almacenamiento seleccionado: "USB" (d) o "CARD" (e).
- 2) El plato del giradiscos tiene que girar, de lo contrario la función de grabación no se puede activar. Para ello, coja el brazo por el asa (14) y coloque la aguja sobre el inicio de la pista que hay que grabar.
- 3) Active la función de grabación con el botón RECORD (15). En el visualizador se muestra primero "LOADING". Luego se muestra que está listo para grabar mediante el destello de las indicaciones  (a, b, c) y "000" (l).
- 4) Reproduzca el disco. Para iniciar la grabación, pulse el botón PLAY/PAUSE (11). Se visualiza la grabación actual con  y con la indicación del tiempo de grabación (l) [min. : sec.]. A la izquierda del tiempo de grabación, se indica el número de la grabación (g) [000–999].
- 5) Si se ha reproducido y grabado una pista, pulse el botón SPLIT (13) durante la pausa hasta que se reproduzca la siguiente pista. De este modo, se crea un nuevo archivo para la siguiente pista (p. ej. REC_002.mp3).
- Si el botón SPLIT no se pulsa entre las pistas, el aparato crea un gran archivo MP3 que incluye todas las pistas de una grabación.
- Consejo:** Si se ha grabado la última pista de la primera cara del disco, pulse el botón SPLIT. Luego gire el disco y pulse el botón

SPLIT de nuevo al inicio de la primera pista de la segunda cara. De este modo, todas las pistas del disco quedan en una sola carpeta y el tiempo del giro del disco se memoriza en un archivo MP3 separado. Este archivo puede saltarse cuando se reproduce o cancelarse en un PC.

- 6) Para parar una grabación, pulse el botón STOP (9). Luego en el visualizador se muestra el número de carpetas a la izquierda y el número de todos los archivos MP3 a la derecha de la memoria (p. ej. "03–024" = 3 carpetas con un total de 24 archivos).

Cada vez que se inicia una grabación, el aparato crea una nueva carpeta en el medio de almacenamiento: ALBUM_01 hasta ALBUM_99 máximo. En cada carpeta, los archivos MP3 resultantes de utilizar el botón SPLIT se numeran consecutivamente de REC_001.mp3 hasta REC_999.mp3 como máximo.

6.3 Reproducción de archivos MP3

- 1) Conecte una memoria USB a la toma USB (4) o una tarjeta SD o SDHC en la ranura SD CARD (5),  apartado 5. Si se conecta una memoria USB y una tarjeta de memoria, se selecciona automáticamente la memoria USB. En el visualizador (16) se muestra el medio de almacenamiento seleccionado: "USB" (d) o "CARD" (e).
- Después de la lectura (indicación "READ") los números de las carpetas (g) aparecen en la izquierda del visualizador y el número de archivos MP3 (l) en la derecha.
- 2) Para iniciar la primera pista, pulse el botón PLAY/PAUSE (11). El visualizador pasa a la

- 3) Om de eerste track van de volgende map te selecteren, drukt u op de toets FOLDER (8). Voor het selecteren van andere tracks drukt u een overeenkomstig aantal keren op de knop SKIP+ of SKIP- (10):
- SKIP+ om naar de volgende track te gaan
- SKIP- om naar het begin van de track terug te keren; bij elke druk op de toets keert u een track terug
- 4) Met de toets PLAY/PAUSE kan het afspelen op elk moment worden onderbroken of voortgezet.
- 5) Voor het inschakelen van de herhalingsfuncties of het afspelen van de tracks in willekeurige volgorde drukt u [meerdere keren] op de toets PLAY MODE (12):
- 1ste keer drukken op de toets (melding REPEAT)
De geselecteerde track wordt continu herhaald
- 2de keer drukken op de toets (melding REPEAT ALL)
Alle tracks in het opslagmedium worden continu herhaald
- 3de keer drukken op de toets (melding REPEAT FOLDER)
Alle tracks in de geselecteerde map worden continu herhaald
- 4de keer drukken op de toets (melding RANDOM)
De tracks worden in willekeurige volgorde afgespeeld
- 5de keer drukken op de toets (melding RANDOM verdwijnt van het display)
Gewoon afspelen zonder herhaling
- 6) Wenst u het afspelen voortijdig te beëindigen, druk dan op de toets STOP (9).

7 Onderhoud

7.1 Reiniging

Maak de behuizing van de platenspeler en de stofkap uitsluitend schoon met een droge, zachte doek of een licht bevochtigde doek (niet druipnat!). Gebruik geen alcohol, chemicaliën noch agressieve detergents! Om het stof van de naald en de platen te verwijderen, zijn geschikte toebehoren verkrijgbaar in de vakhandel, bijvoorbeeld de platenreiniger met koolstofvezels DC-100 van "img Stage Line".

7.2 Transport

Indien u de platenspeler wenst te verzenden, zorg dan dat alle andere onderdelen van het apparaat uitsluitend in de originele verpakking en/of speciale transportverpakking worden verzonden. Voor schade aan behuizing en onderdelen als gevolg van los verpakte onderdelen vervalt elke garantie. De schade dient op eigen kosten te worden hersteld!

Let er bij verzending in ieder geval op dat:

- 1) de beschermkap van de naald gemonteerd is.
- 2) de toonarm met de toonarmvergrendeling (7) vastgezet is.
- 3) u de rubberen mat en de beschermkap afneemt, individueel verpakt en tegen verschuiven beveiligd.
- 4) Het gebruik van de originele verpakking is aanbevolen.

Deze gebruiksaanwijzing is door de auteurswet beschermd eigendom van MONACOR® INTERNATIONAL GmbH & Co. KG. Een reproductie – ook gedeeltelijk – voor eigen commerciële doeleinden is verboden.

8 Technische gegevens

Aandrijving: riemaandrijving

Draaitafel: Ø 298 mm, kunststof

Snelheden: 33 1/3 tpm, 45 tpm

Wow en flutter: < 0,25 %

Startkoppel: 0,03 Nm

Uitgang: lijnniveau, cinch-stekker

Voedingsspanning: 230 V~/50 Hz

Vermogensverbruik: max. 10 VA

Omgevings-temperatuurbereik: 0 – 40 °C

Afmetingen: 420 x 115 x 355 mm

Gewicht: 4,5 kg

MP3-recorder

Encoder

Aftastingsnelheid: 44,1 kHz

Gegevensnelheid: 192 kbit/s

Player

leesbare gegevensnelheid: 64 – 320 kbit/s

Wijzigingen voorbehouden.

indicación del número de pista (g) y el tiempo reproducido de la pista (l).

- 3) Para seleccionar la primera pista de la siguiente carpeta, pulse el botón FOLDER (8). Para seleccionar otras pistas, pulse el botón SKIP+ o SKIP- (10) las veces necesarias:
- SKIP+ Para ir a la siguiente pista
- SKIP- Para volver al inicio de la pista; cada vez que se pulsa el botón, el aparato retrocede una pista
- 4) Con el botón PLAY/PAUSE, la reproducción puede interrumpirse en cualquier momento y continuar.
- 5) Para activar las funciones de repetición o para la reproducción de las pistas en orden aleatorio, pulse el botón PLAY MODE (12) [varias veces]:
- 1ª acción del botón (indicación REPEAT)
Se repite continuamente la pista actual
- 2ª acción del botón (indicación REPEAT ALL)
Todas las pistas del medio de almacenamiento se repiten continuamente
- 3ª acción del botón (indicación REPEAT FOLDER)
Todas las pistas de la carpeta seleccionada se repiten continuamente
- 4ª acción del botón (indicación RANDOM)
Las pistas se reproducen en orden aleatorio
- 5ª acción del botón (desaparece la indicación RANDOM)
Reproducción normal sin ninguna repetición
- 6) Para parar la reproducción pulse el botón STOP (9).

7 Mantenimiento

7.1 Limpieza

Se recomienda limpiar la carcasa del giradiscos y la tapa con un paño suave y seco o con un paño ligeramente húmedo (¡que no chorree!). ¡No utilice alcohol, productos químicos o detergentes agresivos! Para limpiar la aguja y los discos, hay accesorios disponibles en la tienda de su comerciante, p. ej. el cepillo antiestático de fibras de carbono para discos DC-100 de "img Stage Line".

7.2 Transporte

Para enviar el giradiscos, asegúrese que todos los componentes del aparato están empaquetados sólo con su material de embalaje original y/o bien sujetos para el transporte. ¡Cualquier daño en la carcasa o en el aparato debido a que los componentes no se hayan empaquetado correctamente no está cubierto por la garantía y por lo tanto su reparación será con cargo!

Preste atención a las instrucciones siguientes para el empaquetado:

- 1) Coloque la funda de protección en la aguja.
- 2) Asegure el brazo con la palanca de bloqueo (7).
- 3) Quite la base de goma y la tapa, empaquetelas por separado, y asegúrelas contra el movimiento.
- 4) Se recomienda utilizar el embalaje original.

Manual de instrucciones protegido por el copyright de MONACOR® INTERNATIONAL GmbH & Co. KG. Toda reproducción mismo parcial para fines comerciales está prohibida.

8 Especificaciones

Tracción: Tracción por correa

Plato: Ø 298 mm, plástico

Velocidades: 33 1/3 rpm, 45 rpm

Wow y flutter: < 0,25 %

Par de inicio: 0,03 Nm

Salida: Nivel de línea, toma RCA

Alimentación: 230 V~/50 Hz

Consumo: Máx. 10 VA

Temperatura ambiente: 0 – 40 °C

Dimensiones: 420 x 115 x 355 mm

Peso: 4,5 kg

Grabador MP3

Codificador

Nivel de muestreo: 44,1 kHz

Tasa de datos: 192 kbit/s

Lector

Nivel de datos legibles: 64 – 320 kbit/s

Sujeto a modificaciones técnicas.

Proszę otworzyć niniejszą instrukcję na stronie 3. Pokazano tam rozkład elementów operacyjnych i złącza.

1 Elementy operacyjne i złącza

- 1 Krążek do singli
- 2 Talerz obrotowy z gumową matą
- 3 Przełącznik prędkości obrotu talerza 33 ⅓ lub 45 obr./min.
- 4 Port USB
- 5 Czytnik kart SD lub SDHC
- 6 Dźwignia podnosząca ramię
- 7 Blokada ramienia
- 8 Przycisk FOLDER do wyboru następnego folderu na karcie SD lub w pamięci USB
- 9 Przycisk STOP do zatrzymywania rejestracji lub odtwarzania plików MP3
- 10 Przyciski SKIP do wyboru utworów na karcie SD lub w pamięci USB
 - SKIP + do przechodzenia do kolejnego utworu
 - SKIP - do powrotu do początku bieżącego utworu; kolejne wciśnięcie przycisku powoduje przejście do poprzedniego utworu
- 11 Przycisk PLAY/PAUSE do uruchamiania i przerywania odtwarzania lub nagrywania
- 12 Przycisk PLAY MODE dla funkcji powtarzania oraz odtwarzania losowego
 - Pierwsze wciśnięcie przycisku (wskazanie REPEAT)
 - Bieżący utwór będzie ciągle powtarzany

- Drugie wciśnięcie przycisku (wskazanie REPEAT ALL)
 - Wszystkie utwory z danego nośnika będą ciągle powtarzane
 - Trzecie wciśnięcie przycisku (wskazanie REPEAT FOLDER)
 - Wszystkie utwory z wybranego folderu będą ciągle powtarzane
 - Czwarte wciśnięcie przycisku (wskazanie RANDOM)
 - Utwory będą odtwarzane w kolejności losowej
 - Piąte wciśnięcie przycisku (wskazanie RANDOM zniknie)
 - Powrót do standardowego trybu odtwarzania
- 13 Przycisk SPLIT do podziału nagrania na oddzielne pliki MP3
 - 14 Uchwyt ramienia
 - 15 Przycisk RECORD dla funkcji nagrywania
 - 16 Wyświetlacz rejestratora MP3
 - a symbol odtwarzania
 - b symbol pauzy
 - c wskazanie "REC": razem z symbolem ► (a) sygnalizuje proces nagrywania
 - d wskazanie "USB": sygnalizuje podłączenie pamięci USB do portu USB (4)
 - e wskazanie "CARD": sygnalizuje obecność karty SD lub SDHC w czytniku SD CARD (5)
 - f wskaźnik poziomu audio na rejestratorze MP3
 - g wskazanie numeru folderu; podczas odtwarzania lub nagrywania: wskazanie numeru utworu
 - h wskazanie "REPEAT": jedna z funkcji powtarzania została aktywowana

- i wskazanie "ALL": wraz z "REPEAT" sygnalizuje, że wszystkie utwory zostaną odtworzone ciągle
- j wskazanie "FOLDER": wraz z "REPEAT" sygnalizuje, że wszystkie utwory z folderu zostaną odtworzone ciągle
- k wskazanie "RANDOM": sygnalizuje, że utwory zostaną odtworzone w kolejności losowej
- l wskazanie numeru utworu; podczas odtwarzania lub nagrywania: wskazanie czasu odtwarzania utworu

17 Włącznik POWER

18 Kabel zasilający do łączenia z gniazdkiem sieciowym (230 V~ / 50 Hz)

19 Wyjście audio na wtykach RCA do łączenia z wejściem liniowym wzmacniacza lub miksera

2 Środki bezpieczeństwa

Urządzenie spełnia wszystkie wymagania norm UE dlatego zostało oznaczone symbolem CE.

UWAGA



Urządzenie pracuje na niebezpiecznym napięciu (230 V~). Wszelkie naprawy należy zlecić osobie przeszkolonej; nieprawidłowa obsługa może spowodować porażenie prądem elektrycznym.

Należy przestrzegać następujących zasad:

- Urządzenie przeznaczone jest wyłącznie do użytku wewnątrz pomieszczeń. Należy chronić je przed wodą, dużą wilgotnością oraz wysoką temperaturą (dopuszczalny zakres wynosi 0–40 °C).
- Na urządzeniu nie należy stawiać żadnych pojemników z cieczą np. szklanek.

- Nie wolno używać urządzenia lub natychmiast odłączyć wtyczkę zasilającą z gniazdka
 1. jeżeli stwierdzono istnienie widocznego uszkodzenia odtwarzacza, zasilacza lub kabla zasilającego,
 2. jeżeli uszkodzenie urządzenia mogło nastąpić w wyniku upadku lub innego podobnego zdarzenia,
 3. jeżeli urządzenie działa nieprawidłowo.
 W każdym przypadku, naprawę należy zlecić specjalście.
- Wymianę kabla zasilającego należy zlecić specjalście.
- Nie wolno odłączać urządzenia z gniazdka sieciowego ciągnąc za kabel zasilania, należy zawsze chwytać za wtyczkę.
- Do czyszczenia używać suchej miękkiej ściereczki, nie stosować wody ani środków chemicznych
- Producent ani dostawca nie ponoszą odpowiedzialności za wynikłe szkody: uszkodzenie sprzętu lub obrażenia użytkownika, jeśli urządzenie było używane niezgodnie z ich przeznaczeniem, nieprawidłowo zamontowane, podłączone lub obsługiwane bądź poddane nieautoryzowanej naprawie.



Po całkowitym zakończeniu eksploatacji, urządzenie należy oddać do punktu recyklingu, aby nie zaśmiecać środowiska.

3 Zastosowanie

Gramofon DJP-106SD przeznaczony jest zarówno do domowych, jak i profesjonalnych zastosowań dla DJ. Wyposażony jest w przedwzmacniacz phono, dzięki czemu może być podłączony bezpośrednio do wejścia liniowego miksera lub wzmacniacza.

Ponadto, wbudowany rejestrator MP3 pozwala na rejestrację utworów na nośniku USB, karcie pamięci SD lub SDHC, oraz odtwarzanie plików MP3.

4 Akcesoria

Pokrywa oraz gumowa mata są zapakowane osobno, dla ochrony przed uszkodzeniem w czasie transportu. Zaleca się zachowanie poszczególnych opakowań w razie konieczności ponownego transportowania urządzenia (patrz rozdz. 7.2).

- 1) Ustawić gramofon na płaskiej, poziomej powierzchni.
- 2) Położyć gumową matę na obrotowym talerzu. Aby móc wytworzyć efekt scratch, zaleca się zastąpienie gumowej maty filcową, np. DJP-1M marki "img Stage Line".
- 3) Wyjąć dwa zawiasy z plastikowego opakowania i założyć je na pokrywę. Następnie zamontować pokrywę z zawiasami na gramofonie (rys. 3). Pokrywę można zdjąć w każdej chwili, nawet w czasie pracy urządzenia np. w dyskotekce.

5 Podłączenie gramofonu

Przed przystąpieniem do podłączania lub zmiany połączeń, należy bezwzględnie wyłączyć gramofon oraz pozostałe urządzenia.

- 1) Podłączyć kabel z wtykami RCA (19) do wejścia liniowego (możliwe oznaczenia: Line, CD, Aux).
- 2) W celu zgrania utworu do formatu MP3 lub odtwarzania plików MP3, należy podłączyć pamięć przenośną USB lub twardy dysk (z osobnym zasilaniem) do portu USB (4).
Alternatywnie, włożyć kartę SD lub SDHC do czytnika SC CARD (5). Kartę należy wkładać ściętym rogami w prawo, aż zaskoczy. Aby usunąć kartę, należy ją lekko wcisnąć aby została odblokowana.
- 3) Podłączyć kabel zasilający (18) do gniazdka sieciowego (230 V~/50 Hz).

6 Obsługa

6.1 Odtwarzanie nagrań

- 1) Włączyć gramofon przełącznikiem POWER (17) na tylnej stronie. Na wyświetlaczu (16) pojawi się na krótko wersja firmware'a (np. "VER - 1.19"). Jeżeli nie podłączono ani pamięci przenośnej USB ani karty SD, pojawi się komunikat "NO dEV" (no device).
- 2) Zdjąć zabezpieczenie wkładki zsuwając je w dół.

- 3) Umieścić płytę na talerzu. W przypadku singli, użyć krążka (1).
- 4) Otworzyć blokadę ramienia (7).
- 5) Odchylić dźwignię ramienia (6) do tyłu, aby podnieść ramię.
- 6) Trzymając za uchwyt (14) ustawić ramię nad płytą. Talerz zacznie się obracać.
- 7) Wybrać odpowiednią prędkość obrotu przyciskiem 33/45 RMP (3):
Dla nagrań long-play zwolnić przycisk = 33 1/3 obrotów na minutę
Dla singli wcisnąć przycisk = 45 obrotów na minutę
- 8) Aby opuścić ramię, przesunąć dźwignię ramienia do przodu.
- 9) Po zakończeniu odtwarzania, ramię wróci automatycznie na uchwyt i nastąpi zatrzymanie talerza. Aby zakończyć odtwarzanie przed końcem płyty, podnieść ramię za pomocą dźwigni (odchylić ją do tyłu).
- 10) Po zakoszeniu pracy, zabezpieczyć ramię blokadą (7) i wyłączyć urządzenie przełącznikiem POWER (17). Zamknąć pokrywę dla ochrony przed kurzem.

6.2 Rejestracja MP3

- 1) Podłączyć nośnik USB do portu USB (4) lub kartę pamięci SD lub SDHC do czytnika SD CARD (5), rozdz. 5. W przypadku podłączenia obu rodzajów nośnika USB oraz karty pamięci, zawsze wybrana zostanie pamięć USB. Wybrany nośnik wskazany jest na wyświetlaczu (16): "USB" (d) lub "CARD" (e).
- 2) Talerz musi się obracać, w przeciwnym razie funkcja nagrywania nie może zostać aktywowana.

W tym celu ustawić ramię za pomocą uchwytu (14) nad talerzem, w odpowiednim miejscu płyty.

- 3) Do włączenia funkcji nagrywania służy przycisk RECORD (15). Na wyświetlaczu pojawi się najpierw "LOADING", a następnie migające wskazanie ►REC (a, b, c) oraz "000" (l).
 - 4) Odtworzyć nagranie. Aby rozpocząć nagrywanie, wcisnąć przycisk PLAY/PAUSE (11). Na wyświetlaczu pokazane zostanie bieżące nagranie wraz z ►REC oraz wskazanie czasu (l) [min. : sec.]. Po lewej stronie wskazania czasu, pojawi się numer nagrania (g) [000–999].
 - 5) Po zakończeniu utworu, podczas pauzy między utworami, wcisnąć przycisk SPLIT (13). Pozwoli to na rozpoczęcie nagrywania kolejnego utworu do nowego pliku (np. REC_002.mp3).
Jeżeli przycisk SPLIT nie zostanie wcisnięty, kolejny utwór zostanie zgrany do tego samego pliku MP3.
- Wskazówka:** Po zgraniu ostatniego utworu ze strony płyty, wcisnąć przycisk SPLIT. Następnie przełożyć płytę na drugą stronę i wcisnąć przycisk SPLIT ponownie, na początku pierwszego utworu. Dzięki temu, wszystkie utwory z płyty znajdują się w jednym folderze na nośniku, natomiast sam moment przełożenia płyty będzie się znajdować w osobnym, krótkim pliku MP3. Można go usunąć poprzez np. komputer.
- 6) Aby zatrzymać nagrywanie, wcisnąć przycisk STOP (9). Wyświetlacz pokaże liczbę folderów oraz liczbę wszystkich plików MP3 na nośniku (np. "03 – 024" = 3 foldery, a w nich 24 pliki).

Za każdym razem po rozpoczęciu nagrywania, tworzony jest nowy folder na nośniku: ALBUM_01 do max ALBUM_99. W każdym folderze, poszczególne pliki MP3 powstają po wciśnięciu przycisku SPLIT i są numerowane kolejno REC_001.mp3 do max REC_999.mp3.

6.3 Odtwarzanie plików MP3

- 1) Podłączyć nośnik USB do portu USB (4) lub kartę SD lub SDHC do czytnika SD CARD (5), rozdz. 5. W przypadku podłączenia obu rodzajów nośnika USB oraz karty pamięci, zawsze wybrana zostanie pamięć USB. Wybrany nośnik wskazany jest na wyświetlaczu (16): "USB" (d) lub "CARD" (e).
Po wczytaniu danych (wskazanie "REAd") pokazana zostanie liczba folderów (g) oraz całkowita liczba plików MP3 (l).
- 2) Aby rozpocząć odtwarzanie pierwszego utworu, wcisnąć przycisk PLAY/PAUSE (11). Na wyświetlaczu pojawi się numer utworu (g) oraz czas odtwarzania (l).
- 3) Aby wybrać pierwszy utwór z kolejnego folderu, wcisnąć przycisk FOLDER (8). Aby wybrać inne utwory, wykorzystać przyciski SKIP + oraz SKIP – (10):
SKIP + przejście do kolejnego utworu
SKIP – powrót do początku bieżącego utworu, aby przejść do wcześniejszego utworu wcisnąć przycisk drugi raz
- 4) Za pomocą przycisku PLAY/PAUSE można przerwać, a następnie kontynuować odtwarzanie.
- 5) Aby włączyć funkcje powtarzania lub losowego odtwarzania, wcisnąć przycisk PLAY MODE (12) [kilka razy]:

Pierwsze wciśnięcie przycisku (wskazanie REPEAT)

Bieżący utwór będzie ciągle powtarzany.

Drugie wciśnięcie przycisku (wskazanie REPEAT ALL)

Wszystkie utwory z danego nośnika będą ciągle powtarzane.

Trzecie wciśnięcie przycisku (wskazanie REPEAT FOLDER)

Wszystkie utwory z wybranego folderu będą ciągle powtarzane.

Czwarte wciśnięcie przycisku (wskazanie RANDOM)

Utwory z danego nośnika będą odtwarzane w kolejności losowej.

Piąte wciśnięcie przycisku (wskazanie RANDOM zgaśnie)

Funkcja powtarzania jest wyłączona.

- 6) Aby zatrzymać odtwarzanie, wcisnąć przycisk STOP (9).

7 Konserwacja urządzenia

7.1 Czyszczenie

Zaleca się regularne czyszczenie obudowy i pokrywy, za pomocą suchej lub lekko wilgotnej (nie mokrej!), miękkiej ściereczki. Nie używać alkoholu, środków chemicznych ani silnych detergentów! Do czyszczenia wkładki oraz płyt winylowych, wykorzystać odpowiednie akcesoria, np. szczotkę DC-100 marki "img Stage Line".

7.2 Transportowanie

Przed wysyłką lub transportowaniem gramofonu upewnić się, że wszystkie elementy zostały zapakowane w osobne opakowania, a całość odpowiednio zabezpieczona. Uszkodzenia gramofonu, pokrywy oraz innych elementów, powstałe na skutek niewłaściwego zabezpieczenia, nie podlegają gwarancji!

Należy postępować zgodnie z poniższą instrukcją pakowania:

- 1) Założyć pokrywę ochronną wkładki z igłą.
- 2) Zabezpieczyć ramię blokadą (7).
- 3) Gumową matę oraz pokrywę zapakować w osobne pudełka i zabezpieczyć je przed przemieszczaniem się wewnątrz opakowania.
- 4) Zaleca się zastosowania oryginalnego opakowania.

8 Specyfikacja

Napęd: paskowy

Talerz obrotowy: Ø 298 mm, plastikowy

Prędkości: 33 1/3 obr./min.,
45 obr./min.

Drganie i trzępotanie: . . . < 0,25%

Moment obrotowy: 0,03 Nm

Wyjście: poziom liniowy,
wtyki RCA

Zasilanie: 230 V~/50 Hz

Pobór mocy: max 10 VA

Zakres temperatur: 0–40 °C

Wymiary: 420 x 115 x 355 mm

Waga: 4,5 kg

Rejestrator MP3

Nagrywanie

Próbkowanie: 44,1 kHz

Jakość nagrywania: . . . 192 kbit/s

Odtwarzanie

Odczytywane

jakości nagrania: 64–320 kbit/s

Z zastrzeżeniem możliwości zmian.

HiFi-pladespiller

Læs nedenstående sikkerhedsoplysninger grundigt igennem før ibrugtagning af enheden. Bortset fra sikkerhedsoplysningerne henvises til den engelske tekst.

Sikkerhedsoplysninger

Denne enhed overholder alle nødvendige EU-direktiver og er som følge deraf mærket **CE**.

ADVERSAL Enheden benytter livsfarlig netspænding. For at undgå fare for elektrisk stød må kabinettet ikke åbnes. Overlad servicering til autoriseret personel.



Vær altid opmærksom på følgende:

- Enheden er kun beregnet til indendørs brug. Beskyt den mod vanddråber og -stænk, høj luftfugtighed og varme (tilladt omgivelsestemperatur 0–40 °C).
- Undgå at placere væskefyldte genstande, som f. eks. glas, ovenpå enheden.
- Tag ikke enheden i brug og tag straks stikket ud af stikkontakten i følgende tilfælde:
 1. hvis der er synlig skade på enheden eller netkablet,
 2. hvis der kan være opstået skade, efter at enheden er tabt eller lignende,
 3. hvis der forekommer fejlfunktion.
 Enheden skal altid repareres af autoriseret personel.

- Et beskadiget netkabel må kun repareres af producenten eller af autoriseret personel
- Tag aldrig netstikket ud af stikkontakten ved at trække i kablet, tag fat i selve stikket.
- Hvis enheden benyttes til andre formål, end den oprindeligt er beregnet til, hvis den ikke er tilsluttet korrekt, hvis den betjenes forkert, eller hvis den ikke repareres af autoriseret personel, omfattes eventuelle skader ikke af garantien. Der ydes ingen garanti ved betjeningsfejl eller tab af data som følge af en defekt i pladespilleren og for den skade dette datatab vil udgøre.



Hvis enheden skal tages ud af drift for bestandigt, skal den bringes til en lokal genbrugsstation for bortskaffelse.

Rengøring

Rengør pladespillerens kasse og støvlåget med en tør eller eventuelt let fugtet, blød klud. Brug ikke sprit eller stærkere rensedmidler! Særligt rengøringstilbehør til nål og plader kan leveres hos forhandleren, f. eks.: kulfiberbørste til plader "img Stage Line" DC-100.

Transport

Ved transport af pladespilleren, bør alle komponenter pakkes ned i den originale emballage, eller en anden forsvarlig indpakning. Enhver skade der måtte opstå ved transport i forkert indpakning er ikke omfattet af garantien.

Følg venligst denne instruktion når pladespilleren skal transporteres:

- 1) Montér beskyttelseskappen på pick-up'en.
- 2) Lås tonearmen fast med armlåsen (7).
- 3) Fjern gummimåtten og coveret, og pak dem separat og forsvarligt.
- 4) Det anbefales at benytte original emballagen.

HiFi skivspilare

Läs igenom säkerhetsföreskrifterna innan enheten tas i bruk. Ytterligare information återfinns på övriga språk i manualen.

Säkerhetsföreskrifter

Enheden uppfyller samtliga Eu-direktiv och har därför försetts med symbolen **CE**.

VARNING Enheden använder högspänning internt. För att undvika en elektrisk stöt, öppna aldrig chassit på egen hand utan överlåt all service till auktoriserad verkstad.



Ge ovillkorligen även akt på följande:

- Enheten är endast avsedd för inomhusbruk. Skydda enheten mot vätskor, hög luftfuktighet och hög värme (tillåten omgivningstemperatur 0–40 °C).
- Placera inte föremål innehållande vätskor, t. ex. dricksglass, på enheten.
- Använd inte enheten och ta omedelbart kontakten ur eluttaget om något av följande fel uppstår:
 1. Enheten eller elsladden har synliga skador.
 2. Enheten är skadad av fall e. d.
 3. Enheten har andra felfunktioner.
 Enheten skall alltid lagas på verkstad av utbildad personal.

- En skadad elsladd skall endast bytas på verkstad eller hos tillverkaren.
- Drag aldrig ut kontakten genom att dra i elsladden utan ta tag i kontaktkroppen.
- Om enheten används för andra ändamål än avsett, om den kopplas in felaktigt, om den används på fel sätt eller inte repareras av auktoriserad personal upphör alla garantier att gälla och inget ansvar tas heller för uppkommen skada på person eller materiel. Likaså accepteras inget ansvar för driftsfel eller för dataförlust orsakad av en defekt och för följdskador av denna dataförlust.



Om enheten skall kasseras bör de lämnas in till återvinning.

Rengöring

Vi rekommenderas att skyddshuven och skivspelaren rengör endast med en torr eller eventuellt lätt fuktad, mjuk trasa (inte drypande våt). Använd inte alkohol eller kemikalier eller starka rengöringsmedel då dessa kan skada huven och skivspelaren. För rengöring av skivor och nål, finns artiklar hos den lokala återförsäljaren, t. ex. kolfiberbørste DC-100 från "img Stage Line" för rengöring av skivor.

Transport

När skivspelaren ska skickas, se till att enhetens beståndsdelar är nerpackade med deras originalpackmaterial och/eller är särskilt säkrade för transport. Alla skador på skalet eller på enheten p. g. a. dålig paketering täcks ej av garantin och reparationskostnaden kommer därmed att debiteras.

Det är ytterst nödvändigt att följa dessa instruktioner:

- 1) Placera skyddslocket på nålen.
- 2) Säkra tonarmen med spärrspaken (7).
- 3) Avlägsna gummimattan och locket, packa de separat, och skydda de mot förflyttning.
- 4) Det är starkt rekommenderat att använda originalpackningsmaterialet.

HiFi levysoitin

Ole hyvä ja tutustu seuraaviin ohjeisiin varmistaksesi tuotteen turvallisen käytön. Tarvitessasi lisätietoja tuotteen käytöstä löydät ne muun kielistä käyttöohjeista.

Turvallisuudesta

Tämä laite täyttää kaikki siihen kohdistuvat EU-direktiivit ja sille on myönnetty **CE** hyväksyntä.

VAROITUS

Tämä laite toimii hengenvaarallisella 230 V~ jännitteellä. Vältä sähköiskun, älä avaa laitteen kotelo. Jätä huoltotoimet valtuutetulle, ammattitaitoiselle huolto-likkeelle.



Huomioi seuraavat seikat:

- Tämä laite soveltuu vain sisätiläkäyttöön. Suojele laitetta kosteudelta, vedeltä ja kuumuudelta (sallittu ympäröivä lämpötila 0–40 °C).
- Älä sijoita laitteen päälle mitään nestettä sisältävää, kuten vesilasia tms.
- Irrota virtajohto pistorasiasta, äläkä käynnistä laitetta jos:
 1. virtajohdossa on havaittava vaurio
 2. putoaminen tai muu vastaava vahinko on saattanut aiheuttaa vaurion
 3. laitteessa esiintyy toimintahäiriöitäKaikissa näissä tapauksissa laite tulee toimittaa valtuutettuun huolto-likkeeseen.

- Virtajohdon saa vaihtaa vain valtuutettu huoltohenkilö.
- Älä koskaan irrota virtajohtoa pistorasiasta johdosta vetämällä.
- Käytä puhdistamiseen pelkästään kuivaa, pehmeää kangasta. Älä käytä kemikaaleja tai vettä.
- Laitteen takuu raukeaa, eikä valmistaja, maahantuojia tai myyjä ota vastuuta mahdollisista välittömistä tai välillisistä vahingoista, jos laitetta on käytetty muuhun kuin alkuperäiseen käyttötarkoitukseen, laitetta on taitamattomasti käytetty tai kytketty tai jos laitetta on huollettu muussa kuin valtuutetussa huollossa. Myöskään mitään vastuuta mahdollisista käyttövirheiden, tai muun vian aiheuttamista tietohäviöistä tai välillisistä vahingoista ei oteta.



Kun laite poistetaan lopullisesti käytöstä, vie se paikalliseen kierrätyskeskukseen jälkikäsittelyä varten.

Puhdistus

Pyyhi levysoittimen kotelo ja kansi kuivalla tai kostealla kankaalla. Älä käytä alkoholia, kemikaaleja tai vahvoja puhdistusaineita! Neulan ja levyjen puhdistukseen saat tarvittavat välineet kauppiaaltaasi, esim: levyille hiilikuituisen harjan DC-100, "img Stage Line".

Kuljetus

Varmista, että laite ja kaikki sen osat on pakattu alkuperäiseen pakkaukseen ja/tai turvalliseen kuljetuslaatikkoon kuljetuksen ajaksi. Mitään kuljetuksen aikana tulleita vaurioita ei korvata, mikäli laite ei ole oikein pakattu vaan kaikki osat ja korjaus laskutetaan.

Huomioi seuraavat seikat ennen kuljetusta:

- 1) Aseta suojuksen neulaan.
- 2) Varmista varsi lukitusvivulla (7).
- 3) Irrota kumimatto ja kansi, pakkaa ne erikseen ja varmista etteivät ne pääse liikkumaan.
- 4) On suositeltavaa käyttää alkuperäisiä pakkausmateriaaleja.

